

STOCK100

PROFILÉS ET OUTILLAGE

EDITION 2023



TOUS NOS PRODUITS
SONT EN STOCK



ACHATS
DE FONDS



CATALOGUE
CLAIR ET PRATIQUE



DES CONSEILS
PRATIQUES



ACCÈS TARIF

Sommaire

ACCUEIL & ACCESSIBILITÉ

Tapis d'accueil	p.4
Les dalles podotactiles	p.6
Les clous podotactiles : rails et accessoires	p.7

OUTILS & PROTECTION

Les solutions du solier	p.9
Équipements de protection individuelle	p.17
Protection de chantier	p.19

PROFILÉS DE TRANSITION

Barres de seuil métal standard	p.22
Barres de seuil renforcées et arrêts	p.23
Couvre-joints	p.24
Différences de niveaux	p.25
Barres de seuil finition Liberty	p.27
Barres de seuil et nez de marche noirs	p.28
Nez de marche PVC et extérieur	p.29
Nez de marche métal	p.30
Nez de marche métal avec bande antidérapante	p.31
Colles & vis	p.32
Cornières murales	p.33
Silicones ou acryliques	p.34
Plinthes âme bois	p.35
Plinthes PVC	p.36
Milieu sanitaire murs	p.37
Milieu sanitaire sols	p.37

Tous nos croquis sont à échelle 1

Légende des pictogrammes

Usage



Pose en intérieur uniquement	Pose en extérieur uniquement	Pose en intérieur/extérieur
------------------------------	------------------------------	-----------------------------

Niveau de trafic



Résidentiel	Tertiaire	Intense
-------------	-----------	---------

Pose



Percée	Adhésivée	Collée
--------	-----------	--------



ACCUEIL & ACCESSIBILITÉ

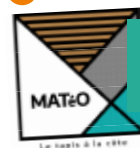

Tapis d'accueil à dimension



Trafic tertiaire

Zone 1

Zone 2

- Enroulable
- Fabrication française
- Délai : environ 2 semaines
- Coloris design dans la gamme premier en 17 mm et 22 mm

- Tapis ouvert enroulable très résistant.
- Revêtement de type R avec bandes de reps, résistantes à l'usure, imputrescibles et absorbantes.
- Liaison par câbles en acier zingués entourés d'une gaine PVC.



Produit	Référence
REPS 10 mm Standard	9307
REPS 17 mm Standard	9308
REPS 22 mm Standard	9309
REPS 17 mm Premier	9310
REPS 22 mm Premier	9311
Cadre à encastrer au ml	931201

GAMME REPS 10 mm STANDARD

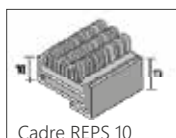

Gris REPS 10 9307 01	Anthracite 9307 02	Rouge 9307 03	Marron 9307 04	Vert 9307 05	Bleu 9307 06

GAMME REPS 17 ou 22 mm STANDARD



Gris REPS 17 9308 01 REPS 22 9309 01	Anthracite 9308 02 9309 02	Rouge 9308 03 9309 03	Automne 9308 04 9309 04	Beige 9308 05 9309 05	Sable 9308 06 9309 06

GAMME PREMIER 17 ou 22 mm



Gris chiné REPS 17 9310 01 REPS 22 9311 01	Anthracite chiné 9310 02 9311 02	Vert chiné 9310 03 9311 03	Bleu chiné 9310 04 9311 04	Rouge chiné 9310 05 9311 05	Marron chiné 9310 06 9311 06
Vert uni REPS 17 9310 07 REPS 22 9311 07	Rose uni 9310 08 9311 08	Bleu uni 9310 09 9311 09	Orange uni 9310 10 9311 10	Rouge uni 9310 11 9311 11	Violet uni 9310 12 9311 12

Gomme et brosse



Brosse 17 ou 22 mm

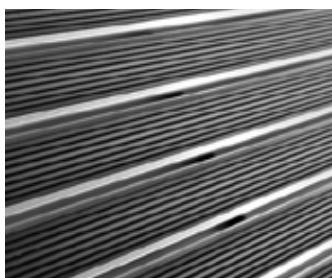

Gomme 17 ou 22 mm

- Recommandé pour les extérieurs
- Seul ou en combinaison avec reps 17 ou 22 mm

Produit	Référence
Gomme 17 mm	931901
Gomme 22 mm	932001
Brosse 17 mm	932101
Brosse 22 mm	932201

Tapis de propreté brosse



PRIX À LA COUPE

- Pose libre ou en fosse
- Extérieur abrité
- Absorbe son poids en eau
- Semelle pvc

Zone 1

Zone 2



Produit	Référence
Omnibrosse écru 17 mm x 1 m	927301
Omnibrosse écru 17 mm x 2 m	927401
Omnibrosse écru 23 mm x 1 m	927501
Omnibrosse écru 23 mm x 2 m	927601

Tapis en lames type LVT



- Pose libre et rapide
- Remplacement facile
- Passage fréquent : jusqu'à 500/jour

Zone 2



Produit	Référence
QUICK MAT TILE (kit 1 m ²)	927201



Tapis de propreté tufté



- Spécial essuyage
- Bonne résistance au passage
- Semelle pvc

Zone 3



Produit	Référence
Tapis tufté anthracite 60 x 90 cm	926801
Tapis tufté anthracite 90 x 150 cm	926901
Tapis tufté anthracite 120 x 180 cm	927001

Choisir son tapis en fonction des zones

Zone 1

Extérieur, récupération des gravillons, terre, boue et salissures grossières

Zone 2

Intérieur en fosse, récupération des salissures plus fines et absorption de l'humidité par les inserts

Zone 3

Intérieur posé en sol, des tapis de propreté qui absorbent les salissures humides restantes

ACCESSIBILITÉ : DALLES PODOTACTILES POUR INTÉRIEUR

Dalles podotactiles à coller



Pose collée



Pose en intérieur



Trafic tertiaire

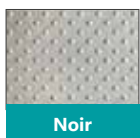
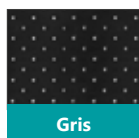

R 20 mm

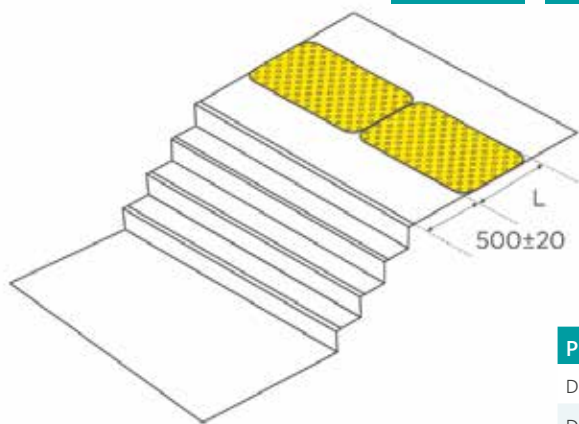
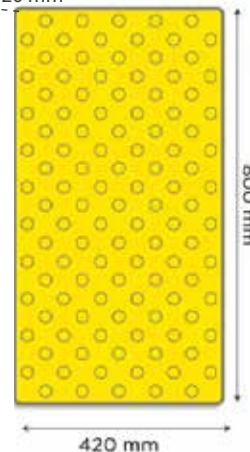

Notre conseil



Bostik Stix P956

(voir p.32)



Produit	Matière	Largeur	Longueur	Pose	Référence
Dalle coloris blanc	Caoutchouc	420 mm	800 mm	Collée	924301
Dalle coloris noir	Caoutchouc	420 mm	800 mm	Collée	924302
Dalle coloris gris	Caoutchouc	420 mm	800 mm	Collée	924303
Dalle coloris jaune	Caoutchouc	420 mm	800 mm	Collée	924304

Dalles podotactiles adhésives



Pose adhésive



Pose en intérieur



Trafic tertiaire

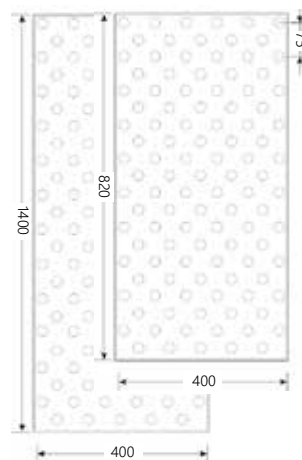

- Pose sur revêtement dur
- Stabilité dimensionnelle
- Antidérapant
- Résiste aux engins de manutention
- Classement feu Cfl-S1
- Existe en deux dimensions

EXISTE EN
FORMAT XL
(400 x 1400 mm)

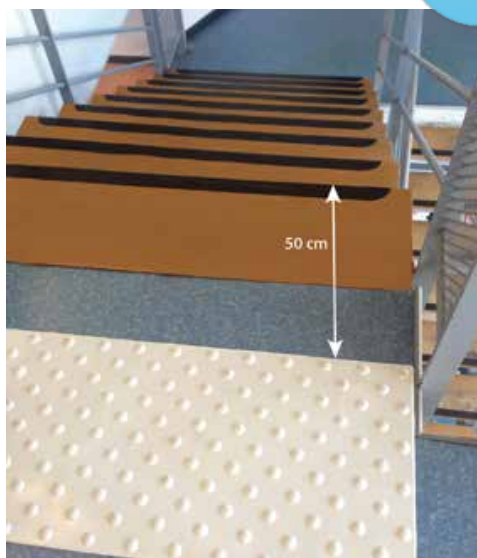

Produit	Matière	Largeur	Longueur	Pose	Référence
Dalle coloris jaune	Polyuréthane	400 mm	820 mm	Adhésive	916505
Dalle coloris gris foncé	Polyuréthane	400 mm	820 mm	Adhésive	916502
Dalle coloris rouge	Polyuréthane	400 mm	820 mm	Adhésive	916506
Dalle coloris gris clair	Polyuréthane	400 mm	820 mm	Adhésive	916503
Dalle coloris blanc	Polyuréthane	400 mm	820 mm	Adhésive	916504
Dalle coloris noir	Polyuréthane	400 mm	820 mm	Adhésive	916501

Produit XL	Matière	Largeur	Longueur	Pose	Référence
Dalle coloris gris foncé	Polyuréthane	400 mm	1400 mm	Adhésive	916605
Dalle coloris beige	Polyuréthane	400 mm	1400 mm	Adhésive	916601
Dalle coloris gris clair	Polyuréthane	400 mm	1400 mm	Adhésive	916602
Dalle coloris blanc	Polyuréthane	400 mm	1400 mm	Adhésive	916604
Dalle coloris noir	Polyuréthane	400 mm	1400 mm	Adhésive	916603

Clous podotactiles



Pose collée



Pose en intérieur



Trafic tertiaire

- Bande d'éveil à la vigilance
- À coller ou à visser
- Divers supports

Produit	Dimensions	Quantité	Pose	Référence
Clou alu brut rainuré	25 mm	50	Collée	932401
Clou alu brut*	25 mm	50	Vissée	932501
Clou inox rainuré*	25 mm	50	Vissée	932601
Clou inox rainuré	25 mm	50	Collée	933101
Gabarit carton		1		933201

* livré avec vis.



Alu à coller



Alu à visser



Inox à coller



Inox à visser

Rail guidage et cheminement



Pose collée



Pose en intérieur extérieur



Trafic tertiaire

- Visuellement et tactilement contrasté pour faciliter l'orientation
- à coller
- rails 4 nervures normés



Notre conseil

(voir p.13)



MÉTA-PRIM



MÉTA-COL

Produit	Dimensions	Quantité	Pose	Référence
Rail résine méthacrylate	100 x 22 cm	1	Collée	932701

Bandes adhésives



Pose en intérieur extérieur



Noir

Bande Carborundum

Bande adhésive antidérapante

- Face supérieure en carbure de silicium avec résine protectrice pour une plus grande longévité.
- Utilisation en intérieur ou extérieur abrité.
- Vérifier s'il y a lieu d'appliquer un primaire.
- Coefficient de glissance : Sec : 103 / Humide : 71
- Appliquer si la température de surface est supérieure ou égale à 10°C.

Produit	Matière	Coloris	Longueur	Pose	Référence
Bande Larg. 19 mm	CARBO	Noir	18,3 ml	Adhésive	935401
Bande Larg. 25 mm	CARBO	Noir	18,3 ml	Adhésive	935501
Bande Larg. 36 mm	CARBO	Noir	18,3 ml	Adhésive	935601
Bande Larg. 50 mm	CARBO	Noir	18,3 ml	Adhésive	914701

Bandes de signalisation pour contremarche à haut pouvoir fixant



01 Blanc



02 Jaune



03 Noir



04 Rouge

Produit	Matière	Largeur	Longueur	Pose	Référence
Bande Blanche	PVC	100 mm	10 ml	Adhésive	914901
Bande Jaune	PVC	100 mm	10 ml	Adhésive	914902
Bande Noire	PVC	100 mm	10 ml	Adhésive	914903
Bande Rouge	PVC	100 mm	10 ml	Adhésive	914904

ACCUEIL MURS

LICONE ACCESSIBILITÉ COUVRE-JOINT

E.P.I. TRANSITION

COLLE VIS OUTILS PLINT



OUTILS & PROTECTION

COUVRE-JOINT

E.P.I. TRANSITION

COLLE VIS OUTILS PLINT

ALUMINIUM

MODÈLES NETTOYAGE

PRÊTÉ TAPIS D'ACCÈS

PONCER PROTECTION DE CHANT

Déposer

Mesurer

Préparer

Étaler
Niveler

Poncer

Couper

Souder

Araser

Maroufler
Finir

Scraper



Scraper standard



Scraper automatique

- Universel : pour sol et mur
- 2 options : standard et automatique
- Changement rapide de lame en version automatique

Produit	Largeur	Longueur	Finition	Référence
Scraper standard	100 mm	300 mm	Renforcée	917001
Scraper auto	100 mm	300 mm	Zamak/Acier	917101

Produit	Épaisseur	Longueur	Référence
Lame Universelle par 100	0,5 mm	100 mm	917201
Lame Universelle épaisse par 100	0,65 mm	100 mm	917301

Arrache moquette



Arrache moquette

- Pour sol textile
- Solution manuelle

Produit	Largeur	Finition	Référence
Arrache moquette	80 mm	Aluminium	917401

Décolleuse



Lame à 30° sans à-coups

Option
2 en 1



Lame droite



Lame en U

- Solution chantier
- Outil de dépose complet option 2 en 1
- Convient pour :

- Dalles thermoplastiques (à la colle acrylique, néoprène...).

- Dalles moquette (à la colle bitumeuse).

- Aiguilleté, PVC homogène, linoléum...

- Revêtement à sous-couche (mousse, alvéolé, support à fibres feutre type Plastifeutre) sur support béton...

- Résidus de colles, mousses...

- Élimination d'un ragréage déjà effrité.

CONSEILS D'UTILISATION

- Prédécouper les lés de moquette ou de PVC en bande d'une largeur légèrement inférieure à la lame de la machine ou utiliser une lame en U.
- Déposer en poussant à fond sans brutaliser la machine (ne pas l'utiliser comme un grattoir).
- Maintenir la lame suivant un angle de 30° et jamais à plat.
- Changer les lames régulièrement.

Produit	Largeur	Longueur	Épaisseur	Référence
Décolleuse				917501
Lame droite à l'unité	60 mm	210 mm	1,8 mm	917601
Lame droite à l'unité	60 mm	210 mm	1 mm	917701
Lame en U à l'unité	60 mm	230 mm	2 mm	917801

Déposer

Mesurer

Préparer

Étaler
Niveler

Poncer

Couper

Souder

Araser

Maroufler
Finir

Lasermètre



- Pratique
- Simple
- Mesure longueur / surface / volume

Produit	Référence
Lasermètre portée de 0,05 m à 35 ml	918101



Jeu de règles bombées

Boîte de rangement



- jeu de règles : 1 x 0,6 ml + 1 x 2,10 ml avec boîte de rangement

Produit	Matière	Référence
Jeu de règles bombées	INOX	920101

Déposer

Mesurer

Préparer

Étaler
Niveler

Poncer

Couper

Souder

Araser

Maroufler
Finir

Malaxeur



- Moteur puissant pour un mixage constant
- Prise en main facile
- Démarrage progressif
- Bouton de verrouillage
- 2 vitesses de rotation
- Livre en coffre avec deux pales

MALAXEUR

Produit	Référence
Malaxeur 1350W	918201
Malaxeur 1900W	924801

CARACTÉRISTIQUES TECHNIQUES

	918201	924801
Moteur électrique	230V - 1350W	230V - 1900 W
Diam. pale	120 et 140 mm	140 et 160mm
Raccord	M14	M14
Capacité	60/80 L	80/100 L
Vitesse de rotation	150-300/300-650 tr/mm	150-300/300-650 tr/mm
Poids	4,6 kgs sans pale 6 kgs avec pale	5 kgs sans pale 7 kgs avec pale
Dimensions (Lxlxh)	645x410x240 mm	645x410x240 mm

ACCESSOIRES

Produit	Diamètre	Référence
Pale peinture	120 mm	936101
Pale ragréage	155 mm	936201
Pale colle	160 mm	936301
Station malaxage	75 L	918301

Déposer

Mesurer

Préparer

**Étaler
Niveler**

Poncer

Couper

Souder

Araser

Maroufler
Finir

Spatules

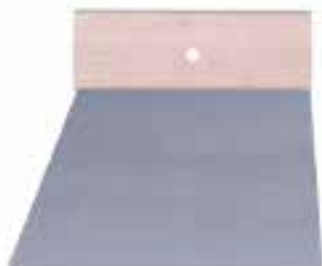

Matière	Largeur	Cran	Destination	Référence
Acier écroui	250 mm	A2	PVC	921801
Acier écroui	250 mm	B1	Moquette/Lino	921901
Acier écroui	250 mm	B2	Parquet	922001
Acier écroui	250 mm	B3	Parquet planchette	922101
Acier écroui	250 mm	B12	Parquet	922201

Platoirs



Platoir en inox



Platoir flamand

- Embase large

PLATOIR ITALIEN

Produit	Largeur	Longueur	Référence
Platoir italien inox	120 mm	280 mm	918401

- Bout pointu pour les angles

PLATOIRS FLAMANDS

Produit	Largeur	Longueur	Référence
Platoir flamand acier trempé	120 mm	450 mm	918601
Platoir flamand acier trempé	120 mm	700 mm	918701

Râteau à ragréages à picots



- Surface irrégulière
- Picots réglables jusqu'à 10 mm

Produit	Largeur	Réglage	Référence
Râteau à ragréages avec 6 picots	580 mm	0/10 mm	924901
Picots de rechange (10 u)			918901

Débulleur monobloc



- Élimine les bulles d'air
- Étale l'enduit
- Hauteur picots 11 mm

Produit	Largeur	Hauteur picots	Référence
Débulleur monobloc	250 mm	11 mm	919001
Débulleur monobloc	500 mm	11 mm	919101

Déposer Mesurer Préparer Étaler Nivelier **Poncer** Couper Souder Araser Maroufler Finir

Monobrosse



ACCESSOIRES ET CONSOMMABLES (sur demande)

- 3 en 1 : ponce, lisse, entretien

Le + produit
PLATEAU D'ENTRAÎNEMENT OFFERT
 Réf. 942201



Aspirateur poussières fines

Produit	Diamètre	Vitesse	Poids	Référence
Monobrosse 1500W	430 mm	155 tr/min	37 kg	919301

Produit	Diamètre	Grain	Référence
Disque d'entraînement PVC	420 mm		942201
Disque abrasif double face	420 mm	16	942301
Disque abrasif double face	420 mm	24	942302
Disque abrasif double face	420 mm	40	942303
Disque abrasif double face	420 mm	60	942304
Disque abrasif double face	420 mm	80	942305
Disque abrasif double face	420 mm	100	942306

Nous consulter pour conseils d'utilisation, fiche technique et accessoires en option.

Pierre à poncer



EXISTE EN VERSION AVEC POIGNÉE (sur demande)

- 2 grains d'abrasion 36 et 60 grammes
- Réversible

Produit	Largeur	Longueur	Référence
Pierre à poncer rectangulaire	90 mm	135 mm	919201

Déposer Mesurer Préparer Étaler Nivelier Poncer **Couper** Souder Araser Maroufler Finir

Conformateur



- Pour reporter les formes à découper (tuyaux, moulures...)

Produit	Référence
Conformateur 250 mm	936701

Déposer Mesurer Préparer **Étaler Nivelier** **Couper** Souder Araser Maroufler Finir

Massicots

- Pour stratifié et LVT clic
- Coupe nette
- Sans affutage
- Coupe longueur largeur et angle



Produit	Référence
Massicot	936501

- Pour pvc, stratifié, moquette
- Sol bois jusqu'à 12mm
- Grande largeur
- Lame tungstène



Massicot grande largeur

Produit	Largeur	Référence
Massicot grande largeur	330 mm	936601

Couteaux de solier et lames



- Ouverture rapide par rotation
- Outil 100% solier

Produit	Référence
Couteau Delphin 03	919501



Lame droite



Crochet

Produit	Référence
Lames droites 50 mm par 100	919601
Lames droites 60 mm par 100	919701



- Lame rétractable
- Ouverture facile
- Outil 100% solier



Couteau sécurisé

Produit	Référence
Couteau Delphin 2013	925001

Produit	Référence
Lames petits crochets par 100	919801
Lames grands crochets par 100	919901

Cisaille seuil



Produit	Référence
Cisaille pour seuil	921601

Déposer Mesurer Préparer Étaler Nivelier Poncer Couper **Souder** Araser Maroufler Finir

Équipement de soudeur

La valise comprend :

- 1 Porte buse
- 1 Couteau quart de lune
- 1 Guide d'arasement
- 1 Buse rapide pincée
- 1 Brosse à buse
- 1 Gouge à rainurer

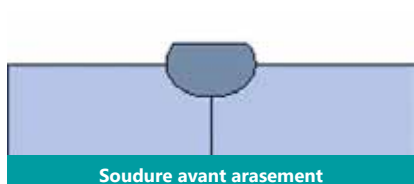

Soudure avant arasement



Souder à chaud



Souder à froid

- kit de base pour souder à chaud
- 6 accessoires
- autres accessoires possibles sur demande

Produit	Référence
Valise soudeur sol base	920401
Buse rapide recourbée 4-5mm	936801
Résistance recharge Triac ST/AT	936901



Joint de soudure à froid < 1 mm



Joint de soudure à froid > 1 mm

Produit	Quantité	Référence
Soudure à froid type A joint < 1 mm	pour 60 mètres	920501
Soudure à froid type C joint > 1 mm	pour 40 mètres	920601

INFORMATIONS TECHNIQUES

Pour revêtements PVC, de sols ou murs, et plinthes PVC :

- Pour réaliser une bonne soudure à froid, coller une bande de papier masque spécial sur le joint et couper cette bande le long du joint.
- Injecter le liquide de soudure à froid en faisant déborder.
- Retirer le papier cache toute suite après. La soudure durcie au bout d'une heure.



Soudure à froid

Déposer Mesurer Préparer Étaler Nivelier Poncer Couper Souder **Araser** Maroufler Finir

Araseur plastifeutre



- Araser les revêtements fins sans trusquinage

Produit	Référence
Araseur plastifeutre	920201
Boîte de 10 lames	920301

Chanfreineuse



- Chanfreiner sans règle parfaitement centré jusqu'à la plinthe

Produit	Référence
Chanfreineuse à roulettes	920701
Lames par 10	920801

Couteau à araser



- Aucun risque pour le revêtement
- Économique
- 2 en 1

Produit	Référence
Couteau à araser MOZART	920901
Cartes de 5 lames	921001
Guide arasement 0,5 mm	921101
Guide arasement 0,7 mm	921201
Kit de fixation	921301

Déposer Mesurer Préparer **Étaler Nivelier** Poncer Couper Souder Araser **Maroufler Finir**

Maroufleur à lino



- Travail debout
- Poids 50 kgs
- Largeur +/- 52 cm
- 4 rouleaux

Produit	Poids	Référence
Maroufleur à lino	50 Kg	921401

Le + produit

ROULETTES DE TRANSPORT OFFERTES
Ref. : 931601



Marteau à maroufler

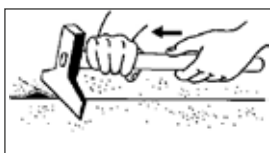

Produit	Largeur	Référence
Marteau à maroufler	90 mm	921501

Maillet antibond



- Choc absorbé
- Ne marque pas

Produit	Référence
Maillet antibond	925101

Marouflette liège



- Liège très haute densité

Produit	Largeur	Longueur	Référence
Marouflette liège	120 mm	300 mm	922301

Pantalon de protection



- Matière 65% coton 35% polyester
- Résistant
- Confortable (taille élastique)
- Emplacements genouillères
- Genouillères comprises
- Nombreuses poches

Produit	Référence
Pantalon de protection pro	9257 + Taille

Taille	Référence
38	925738
40	925740
42	925742
44	925744
46	925746
48	925748
50	925750
52	925752

Jean de protection



- Matière jean 100% coton
- Multiples poches
- Ceinture, poche battante en option
- Genouillères vendues séparément

Produit	Référence
Jean	9258 + Taille
Ceinture	926501
Paire de genouillères	926601
Poches battantes	926701

Taille	Référence
40	925840
42	925842
44	925844
46	925846



Gilet de protection



- Fermeture à glissière sous rabat à bouton pression
- 2 poches repose-mains + 2 surpoches + 1 poche poitrine + 1 poche téléphone + 1 poche intérieure
- Matière coton polyester

Produit	Référence
Gilet multipoches	9259 + Taille

Taille	Référence
M	925901
L	925902
XL	925903
XXL	925904
XXXL	925905

Chaussures de protection



POINT S1P SRC



DOVER S3P SRC

- Léger et respirantes
- Bonne adhérence
- Flexibles



ARI S1P SRC

Produit	Référence
POINT S1P SRC	9255 + Taille
DOVER S3P SRC (déperlant)	9254 + Taille
ARI S1P SRC	9256 + Taille

Taille	POINT	DOVER	ARI
39	925539	925439	925639
40	925540	925440	925640
41	925541	925441	925641
42	925542	925442	925642
43	925543	925443	925643
44	925544	925444	925644
45	925545	925445	925645

Protection des mains



Protection gris PU

NORMES GANTS DE PROTECTION

EN 420

- PH/Teneur en chlore
- Taille/Dextérité
- Perméabilité à la vapeur d'eau
- Innocuité

EN 388

- Gants protégeant contre les risques mécaniques
- Abrasion : /4
- Coupure : /5
- Déchirure : /4
- Perforation : /4

- Protection légère contre les risques mécaniques
- Respirant

Produit	Référence
Gants protection gris PU (EN 388 = 4131)	9262 + Taille

Taille	Référence
9	926209
10	926210



Protection coupure

- Résistance à la coupure
- Dextérité, flexibilité et adhérence

Produit	Référence
Gants protection coupure (EN 388 = 4443)	9263 + Taille

Taille	Référence
9	926309
10	926310



Manutention lourde

- Résistance à l'abrasion et à la déchirure
- Agrippant (picots), tactile et respirant

Produit	Référence
Gants manutention lourde (EN 388 = 4131)	9264 + Taille

Taille	Référence
9	926409
10	926410
11	926411

Masque de protection respiratoire à soupape



- Protection respiratoire efficace à soupape
- Forme coque traditionnelle
- Résistant

Produit	Référence
Boîte de 10 masques FFP2 NR D	926001

FFP2 NR D :

- 92% des particules filtrées (FNP=10)
- Usage unique
- Test de colmatage à la poussière de dolomie réussi.

Film Easydeck®



- Film de protection épais et adhésif
- 1 film par destination : sols durs ou moquette
- Se déroule facilement
- Antidérapant

Produit	Dimensions	Référence
Film Easydeck® sols durs	600 mm x 60 m	934101
Film Easydeck® moquette	600 mm x 60 m	934201

À utiliser sur sol sec

Film standard

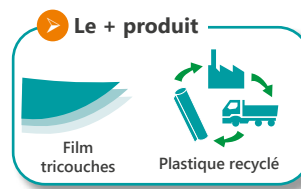

- Résistance standard (50 microns)
- Utilisation verticale ou au sol
- Plié en 4

Produit	Dimensions	Surface	Couleur	Référence
Film standard 50 microns	3 m x 25 ml	75 m²	Translucide	930101

Film plastique auto-adhésif



- 130 grs/m²
- Plastifiée auto-adhésive et molletonnée
- Fonctionne aussi sur textile
- Absorbe les chocs

Produit	Dimensions	Surface	Couleur	Référence
Non tissé synthétique	1 m x 25 ml	25 m²	Blanc	930201

PVC de protection



- PVC homogène recyclé aspect grainé
- Coloris variable
- Protection résistante et stable au sol
- Épaisseur 0,9 mm

Produit	Dimensions	Surface	Couleur	Référence
Film PVC	2 m x 25 ml	50m²	Variable	930601

Ne convient pas au sol fraîchement posé.

Carton de protection



- Solide et léger
- Une face étanche et une face papier
- Recyclable
- Facile à évacuer et éliminer

Produit	Composition	Dimensions	Référence
Papier renforcé étanche	Carton	75m ² x 120 à 140 cm	942601



Face blanche visible

Découpable au cutter



Dérouler en chevauchant

Étanche

Facile à évacuer

Recyclable

Moquette de protection



- Absorbant
- Reutilisable
- Coloris variable

Produit	Composition	Dimensions	Référence
Moquette de protection	Synthétique	2 x 30 ml	942401

Isorel



- Rigide
- Reutilisable

Produit	Composition	Dimensions	Référence
Isorel	Bois	1,37 x 1,05 ml	942501



PROFILÉS DE TRANSITION

TRANSITION : BARRES DE SEUIL MÉTAL STANDARD

Seuils standard percés



Pose percée



Pose en intérieur



Trafic tertiaire

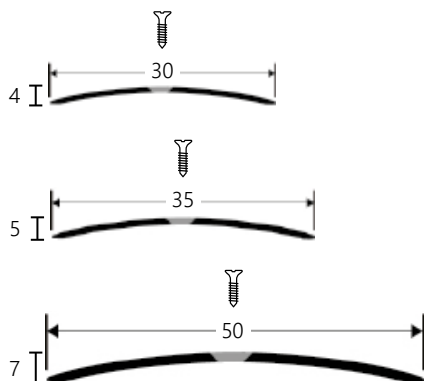

INOX BRILLANT	Matière	Largeur	Longueur	Référence
	INOX 10/10 ⁽²⁾	30 mm	0,73 ml	910101
	INOX 10/10 ⁽²⁾	30 mm	0,83 ml	910201
	INOX 10/10 ⁽²⁾	30 mm	0,93 ml	910301
	INOX 10/10 ⁽²⁾	30 mm	2,70 ml	910401
	INOX 9/10 ⁽²⁾	35 mm	2,70 ml	910901
	INOX 12/10 ⁽²⁾	50 mm	2,70 ml	911201

LAITON POLI	Matière	Largeur	Longueur	Référence
	LAITON 10/10 ⁽³⁾	30 mm	0,73 ml	910501
	LAITON 10/10 ⁽³⁾	30 mm	0,83 ml	910601
	LAITON 10/10 ⁽³⁾	30 mm	0,93 ml	910701
	LAITON 10/10 ⁽³⁾	30 mm	2,70 ml	910801
	LAITON 12/10 ⁽³⁾	35 mm	2,70 ml	911001

ALUMINIUM	Matière	Largeur	Longueur	Référence
	ALU. ANODISÉ 10/10 ⁽⁴⁾	30 mm	0,83 ml	937501
	ALU. ANODISÉ 10/10 ⁽⁴⁾	30 mm	0,93 ml	937601
	ALU. ANODISÉ 10/10 ⁽⁴⁾	30 mm	2,70 ml	937701
	ALU. ANODISÉ 10/10 ⁽⁴⁾	40 mm	2,70 ml	937401

En sus : ⁽¹⁾ Cheville 5x25 mm réf. 923101 ⁽²⁾ Vis inox 3,5x25 mm réf. 923301 - ⁽³⁾ Vis laiton 3,5x25 mm réf. 923201 - ⁽⁴⁾ Vis acier zingué 3,0x25 mm réf. 943501

Seuils standard adhésifs



Pose adhésivée



Pose en intérieur



Trafic tertiaire

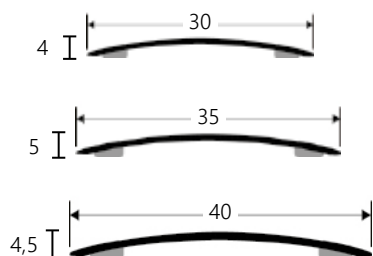

INOX BRILLANT	Matière	Largeur	Longueur	Référence
	INOX 10/10	30 mm	0,73 ml	911501
	INOX 10/10	30 mm	0,83 ml	911601
	INOX 10/10	30 mm	0,93 ml	911701
	INOX 10/10	30 mm	2,70 ml	911801
	INOX 9/10	35 mm	2,70 ml	912401

LAITON POLI	Matière	Largeur	Longueur	Référence
	LAITON 10/10	30 mm	0,83 ml	912001
	LAITON 10/10	30 mm	0,93 ml	912101
	LAITON 10/10	30 mm	2,70 ml	912201

ALUMINIUM	Matière	Largeur	Longueur	Référence
	ALU 10/10	30 mm	0,83 ml	938001
	ALU 10/10	30 mm	0,93 ml	938101
	ALU. ANODISÉ 10/10	30 mm	2,70 ml	938201
	ALU. ANODISÉ 10/10	40 mm	2,70 ml	938301

Seuils renforcés extra-plats



Pose adhésivée



Pose percée



Pose en intérieur



Trafic intense

- Produit design
- Pas de ressaut
- Chariot permis

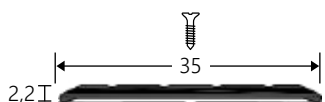

ALUMINIUM ANODISÉ ⁽¹⁾⁽²⁾ PERCÉ		
Largeur	Longueur	Référence
35 mm	2,70 ml	937801

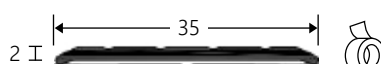

ALUMINIUM ANODISÉ ADHÉSIF		
Largeur	Longueur	Référence
35 mm	2,70 ml	937901

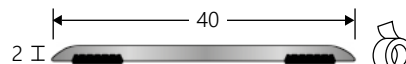

ALUMINIUM ANODISÉ ADHÉSIF		
Largeur	Longueur	Référence
40 mm	2,70 ml	934401

En sus : (1) Cheville 5x25 mm réf. 923101 (2) Vis acier zingué 3,5x25 mm réf. 923601

Arrêts



Pose scellée



Pose percée



Pose collée



Pose en intérieur



Trafic tertiaire

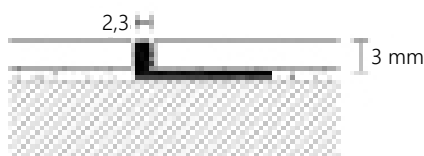

ARRÊT CINTRABLES

- Produit design
- Pliage manuel
- Adaptable à l'épaisseur du revêtement

ARRÊTS CINTRABLES

Matière	Hauteur	Longueur	Finition	Pose	Référence
ALUMINIUM	3 mm	2,70 ml	Brut	Percée/collée	938401
ALUMINIUM	6 mm	2,70 ml	Brut	Percée/collée	938501
ALUMINIUM	8 mm	2,70 ml	Brut	Percée/collée	938601
ALUMINIUM	10 mm	2,70 ml	Brut	Percée/collée	938701



ARRÊT À PARQUET

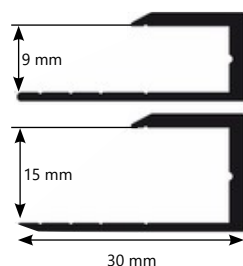

ARRÊT À PINCEMENT



ARRÊTS À PARQUET

Matière	Largeur	Longueur	Finition	Pose	Référence
ALUMINIUM	9 mm	2,70 ml	Argent	Collée	932801
ALUMINIUM	15 mm	2,70 ml	Argent	Collée	932901

ARRÊT À PINCEMENT SPÉCIAL MOQUETTE

Matière	Largeur	Longueur	Finition	Pose	Référence
ALUMINIUM	7/12 mm	2,70 ml	Argent	Adhésive à pince	929401

Couvre-joints adhésifs et percés



Pose percée



Pose adhésive



Pose en intérieur



Trafic intensif

- Sans soubresaut (bords biseautés)
- Privilégier la pose percée pour passage important

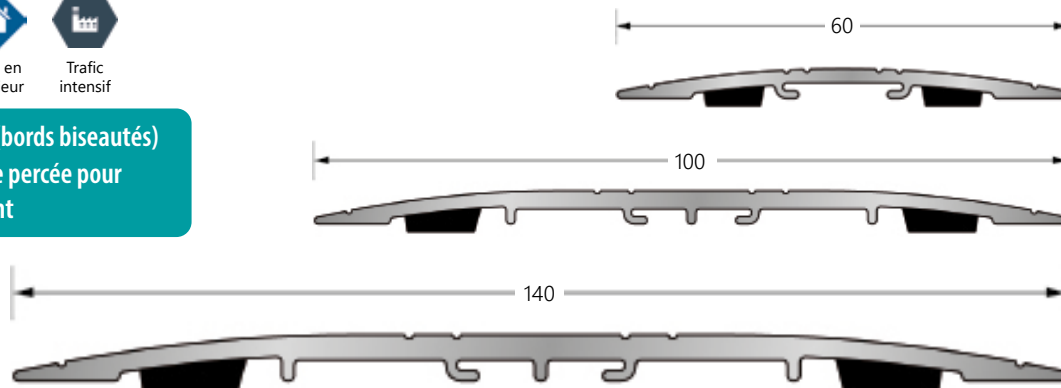

COUVRE-JOINTS ADHÉSIFS

Matière	Largeur	Longueur	Finition	Pose	Référence
Aluminium Anodisé	60 mm	3 ml	Naturel	Adhésive	912701
Aluminium Anodisé	100 mm	3 ml	Naturel	Adhésive	913001
Aluminium Anodisé	140 mm	3 ml	Naturel	Adhésive	913101
Aluminium Anodisé	60 mm	3 ml	Naturel	Percée + côté + adhésive	928801
Aluminium Anodisé	100 mm	3 ml	Naturel	Percée + côté + adhésive	928901
Aluminium Anodisé	140 mm	3 ml	Naturel	Percée + côté + adhésive	929001



COUVRE-JOINTS 80 MM

Matière	Largeur	Longueur	Finition	Pose	Référence
Aluminium Anodisé	80 mm	2,70 ml	Naturel	Adhésive	912801
Aluminium Anodisé	80 mm	2,70 ml	Naturel	Percée	912901

En sus : ⁽¹⁾ Cheville 5x25 mm réf. 923101 ⁽²⁾ Vis acier zingué 3,5x25 mm réf. 923601

Couvre-joints avec insert lisse



Pose percée



Pose en intérieur



Trafic intensif

- Couvre-joints de dilatation
- Compression admissible de 2 à 4mm

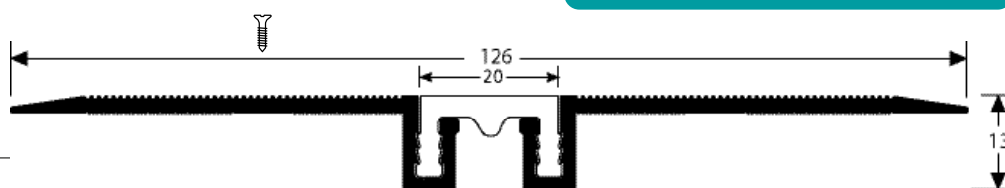

COUVRE-JOINTS ALU. ET PVC



INSERT CAOUTCHOUC

Matière	Largeur	Longueur	Finition	Pose	Référence
Aluminium naturel	126 mm	3 ml	Naturel	Percée	930301
Insert caoutchouc	20 mm	3 ml	Noir		930401

Seuils multi-niveaux percés ou adhésifs



Pose percée



Pose adhésivée



Pose en intérieur



Pose en intérieur/extérieur



Trafic tertiaire

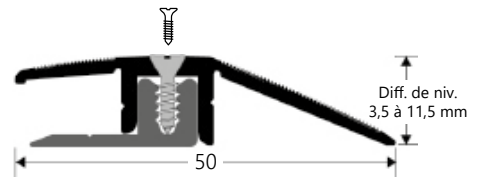
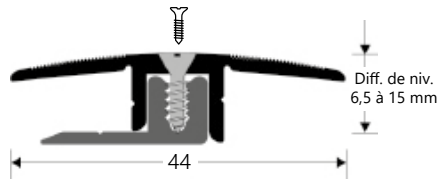

ALU. ANODISÉ 44 mm



ALU. ANODISÉ 50 mm

Comblent des dénivellations importantes

Matière	Largeur	Longueur	Finition	Pose	Référence
ALU. ANODISÉ	44 mm	2,70 ml	Argent	Percée	913501
ALU. ANODISÉ	50 mm	2,70 ml	Argent	Percée	913401

⁽¹⁾ Vis fournies



INOX

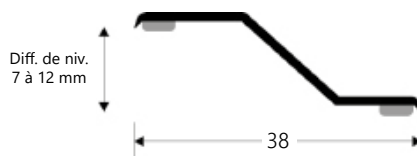

Comblent des dénivellations importantes de 7 à 12 mm

Matière	Largeur	Longueur	Finition	Pose	Référence
INOX	38 mm	2,70 ml	Brillant	Adhésif	913201
ALU.	38 mm	2,70 ml	Argent	Adhésif	929101



ALUMINIUM

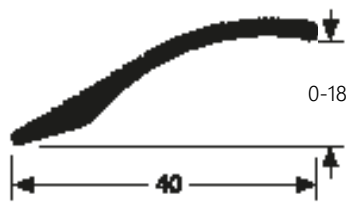

Multi-niveaux adhésif ou percée Dénivelé jusqu'à 18 mm

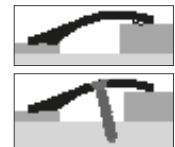

Matière	Largeur	Longueur	Finition	Pose	Référence
ALU.	40 mm	2,70 ml	Brut	Percée	935001
ALU.	40 mm	2,70 ml	Brut	Adhésif	935101

⁽¹⁾ Vis et chevilles fournies



ALU. ANODISÉ

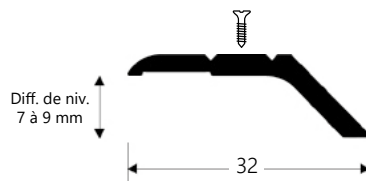

Comblent des dénivellations importantes

Matière	Largeur	Longueur	Finition	Pose	Référence
ALU. ANODISÉ	32 mm	2,70 ml	Argent	Percée	913301

En sus : ⁽¹⁾ Vis acier zingué 3,0x25 mm réf. 943501

Rampe d'accès



Pose percée



Pose en intérieur



Trafic intense

- Rattrapage de niveau trafic intense
- À visser

Matière	Largeur	Longueur	Pose	Référence
ALU. ANODISÉ	60 mm	3 ml	Percée	924401

En sus : ⁽¹⁾ Vis 924601 pour 924401

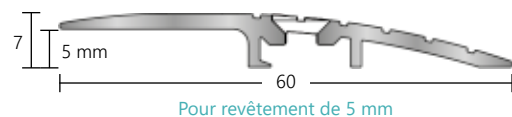

Pour revêtement de 5 mm



inspire vos projets



révèle vos sols

RETAIL

OFFICE

HOTEL

RESTAURANT

HOME



Seuil et différence de niveau déco adhésif spécial LVT

- Seuil 35 mm x 2,7 ml
- Différence de niveau de 3 à 12mm
- Facile à poser

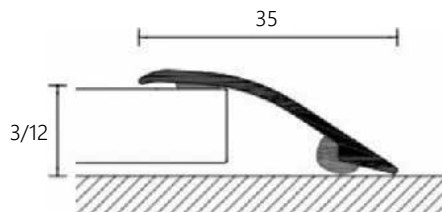

Pose percée







Pose adhésive



Pose en intérieur uniquement

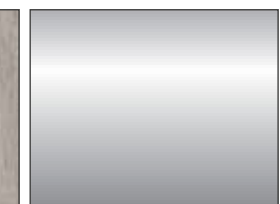

Résidentiel

				
Coloris 40 Aluminium plaxé réf. 939901	Coloris 490 Aluminium plaxé réf. 940001	Coloris 1042 Aluminium plaxé réf. 940101	Coloris 1024 Aluminium plaxé réf. 940201	Coloris Argent Aluminium anodisé réf. 943001

- Coordonnable avec la gamme Liberty Rock
- Seuil percé et clipsé = fixations invisibles
- Largeur 41 mm et longueur 2,70 ml (+ 0,93 ml pour alu)

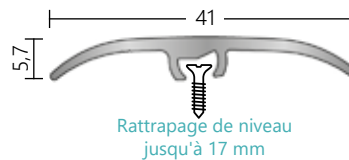

				
Chêne blond Aluminium plaxé réf. 942801	Chêne clair Aluminium plaxé réf. 940301	Pin fumé Aluminium plaxé réf. 940501	Pin gris Aluminium plaxé réf. 940401	Aluminium L. 0,93 ml réf. 931301 L. 2,70 ml réf. 931401

⁽¹⁾ Vis et chevilles fournies (4 pour 0,93ml et 12 pour 2,70 ml)

D'autres coloris sur commande dans notre colorithèque

Nouveautés 2022
gamme Profilés Noirs



Pose en intérieur



Trafic résidentiel

Seuil percé multi niveaux

- Rattrapage jusqu'à 17 mm
- Sans rail
- Aluminium anodisé brossé
- Largeur 41 mm x 2,70 ml



Pose percée

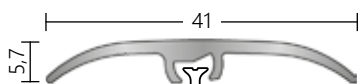

Rattrapage de niveau jusqu'à 17 mm



Noir
réf. 940601

Seuil adhésif extra plat butylé

- Pas de ressaut
- Aluminium anodisé brossé
- Largeur 40 mm x 2,70 ml



Pose adhésivée

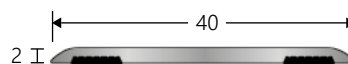

Noir
réf. 940701

Nez de marche strié métallique

- Gamme résidentielle
- Aluminium anodisé brossé
- 2 formats : 36 x 18 mm et 25 x 15 mm x 3 ml



Pose percée



Pose adhésivée

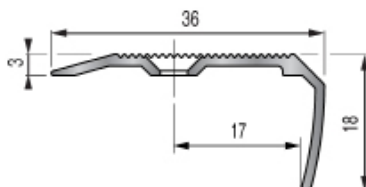

Noir pose percée
36 x 18 mm
réf. 940801

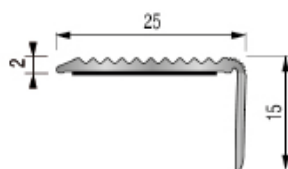

Noir pose adhésivée
25 x 15 mm
réf. 940901

Nez de marche anti-dérapant

- Gamme accessibilité
- Aluminium anodisé brossé + carbo
- Largeur 67 x 32 mm x 3 ml



Pose percée

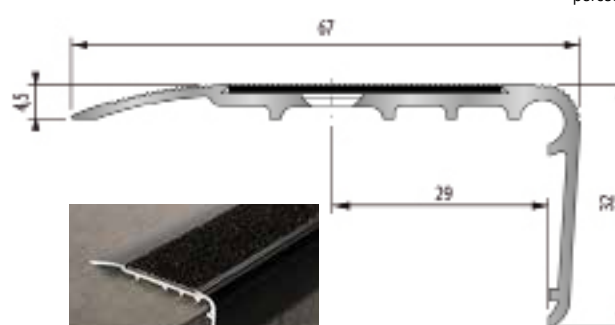

Noir
réf. 941001

Vis en acier zingué noir réf. 942801 page 32

Nez de marche à coller



Pose collée



Pose en intérieur



Trafic résidentiel

- Fixation forte
- Pose facile
- Existe dans d'autres coloris
- Ne jamais coller la jupe

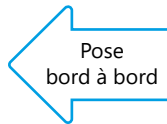
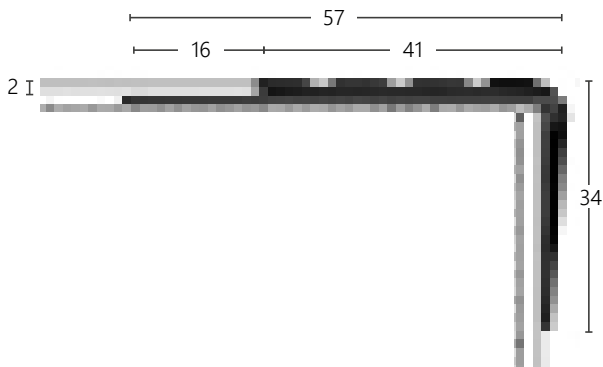

Matière	Largeur	Longueur	Finition	Pose	Référence
PVC	57 x 34 mm	3 ml	Noir	Collée	941101
PVC	57 x 34 mm	3 ml	Gris	Collée	941201

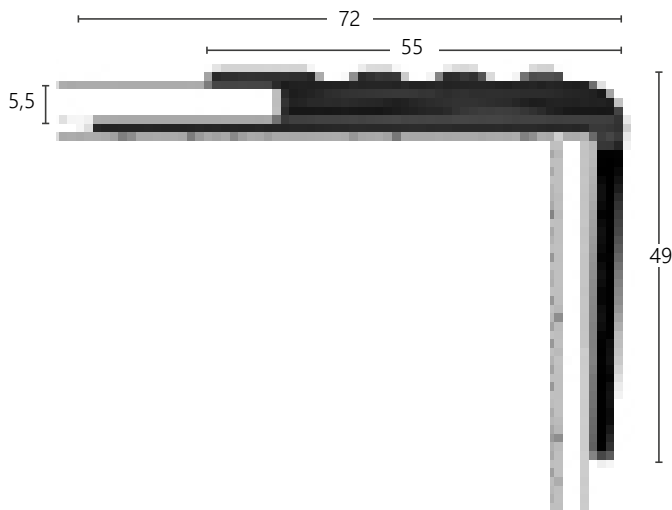

Matière	Largeur	Longueur	Finition	Pose	Référence
PVC	72 x 49 mm	3 ml	Noir	Collée	941301
PVC	72 x 49 mm	3 ml	Gris	Collée	941401

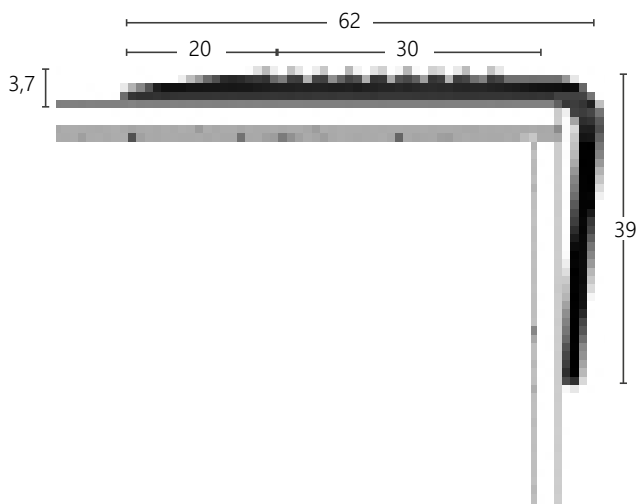

Matière	Largeur	Longueur	Finition	Pose	Référence
PVC	62 x 39 mm	3 ml	Noir	Collée	941501
PVC	62 x 39 mm	3 ml	Gris	Collée	941601

Nez de marche à bord sifflet

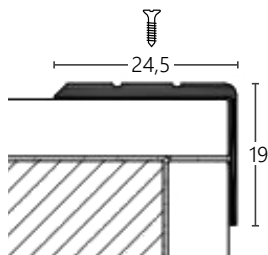

- Facile à poser
- Solution de recouvrement percé
- Bord sifflet

1er prix

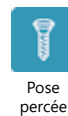

Pose percée



Pose en intérieur



Trafic résidentiel

Matière	Largeur	Longueur	Finition	Pose	Référence
ALUMINIUM	24,5 x 19 mm	2,70 ml	Naturel	Percée	941701

En sus : ⁽¹⁾ Vis acier zingué 3x25 mm réf. 943501

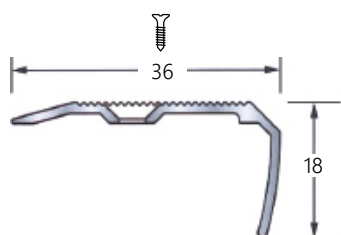

- Facile à poser
- Solution de recouvrement percé
- Bord sifflet

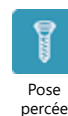

Pose percée



Pose en intérieur extérieur



Trafic résidentiel

Matière	Largeur	Longueur	Finition	Pose	Référence
ALU. ANODISÉ	36 x 18 mm	3 ml	Naturel	Percée	914101

En sus : ⁽¹⁾ Vis acier zingué 3,5x35 mm réf. 923701

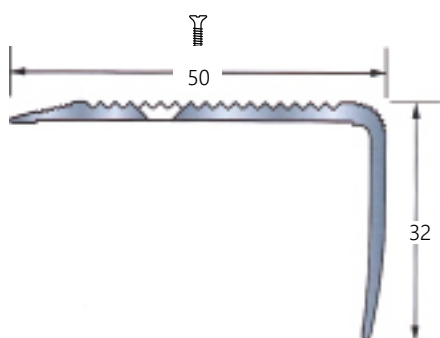

- Facile à poser
- Solution de recouvrement percé
- Bord sifflet

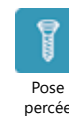

Pose percée



Pose adhésivée



Pose en intérieur extérieur



Trafic tertiaire

Matière	Largeur	Longueur	Finition	Pose	Référence
ALU. ANODISÉ	50 x 32 mm	3 ml	Naturel	Percée	914301
ALU. ANODISÉ	50 x 32 mm	3 ml	Naturel	Adhésif	929501

En sus : ⁽¹⁾ Vis acier zingué 3,5x35 mm réf. 923701

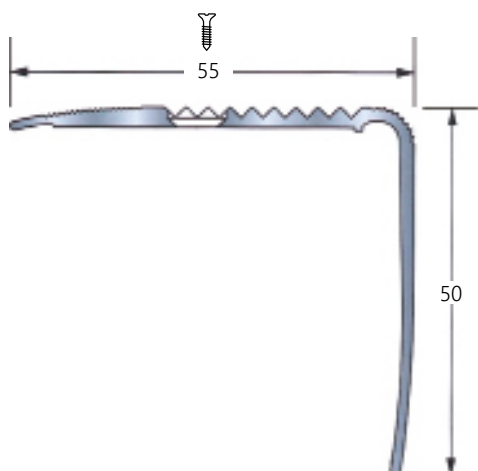

- Gamme antidérapante
- Facile à poser
- Solution de recouvrement percé
- Bord sifflet

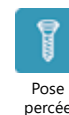

Pose percée

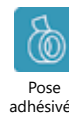

Pose adhésivée



Pose en intérieur extérieur



Trafic tertiaire

Matière	Largeur	Longueur	Finition	Pose	Référence
ALU. ANODISÉ	55 x 50 mm	3 ml	Naturel	Percée	914201
ALU. ANODISÉ	55 x 50 mm	3 ml	Naturel	Adhésive	931801

En sus : ⁽¹⁾ Vis acier zingué 3,5x35 mm réf. 923701
 en sus : vis acier zingué 3x25mm ref.943501

■ INFO TECHNIQUE ■

Les nez de marche traditionnels sont destinés à protéger les escaliers et sécuriser le passage dans les espaces à trafic tertiaire : les bâtiments à usage commercial et administratif, en intérieur.

Nez de marche métal antidérapant



Pose percée



Pose adhésivée



Pose en intérieur



Trafic tertiaire

- Gamme accessibilité
- Gamme antidérapante (R12)
- Passage élevé
- Bord sifflet

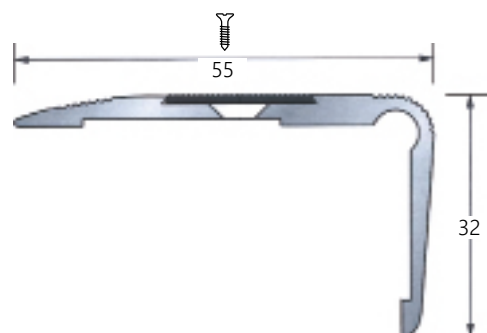

Matière	Largeur	Largeur bande	Longueur	Finition	Pose	Référence
ALU./CARBO	55 x 32 mm	19 mm	3 ml	Naturel/Anthracite	Percée	914401
ALU./CARBO	55 x 32 mm	19 mm	3 ml	Naturel/Anthracite	Adhésif	929601

En sus : ⁽¹⁾ Vis acier zingué 3,5x35 mm réf. 923701

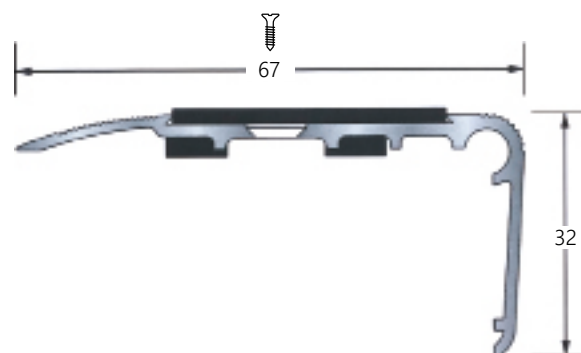

Matière	Largeur	Largeur bande	Longueur	Finition	Pose	Référence
ALU./CARBO	67 x 32 mm	36 mm	3 ml	Naturel/Anthracite	Percée	914601
ALU./CARBO	67 x 32 mm	36 mm	3 ml	Naturel/Anthracite	Adhésif	931701

En sus : ⁽¹⁾ Vis acier zingué 3,5x35 mm réf. 923701

Nez de marche métal antidérapant double bandes



Pose percée



Pose en intérieur



Trafic tertiaire



- Gamme accessibilité
- Gamme antidérapante (R12)
- Passage élevé
- Bord sifflet

MONTAGE FACILE DES INSERTS

Matière	Largeur	Largeur bande	Longueur	Finition	Pose	Référence
ALU./PVC	75,5 x 37 mm	2x 19 mm	3,3 ml	Naturel/Anthracite	Percée	914801

En sus : ⁽¹⁾ Vis acier zingué 3,5x35 mm réf. 923701

Colles

COLLE SÈCHE



MSP 108 RENOFIX



Stix P956 2K



COLLE FIXATION



META-PRIM



META-COL



DOUBLE FACE PERMANENT



DOUBLE FACE NON PERMANENT

Produit	Largeur	Composition	Longueur	Référence
ROLL 25	25 mm	Résine synthétique	50 ml	923801
ROLL 50	50 mm	Résine synthétique	50 ml	922401
ROLL 85	85 mm	Résine synthétique	50 ml	922501
ROLL 240	240 mm	Résine synthétique	50 ml	922601

Produit	Conditionnement	Composition	Consommation	Référence
MSP 108 RENOFIX	Cartouche 290 ml	Mastic MS Polymères	10 ml cordon 5 mm	922701
COLLE FIXATION	Cartouche 310 ml	Colle solvantée base SBR	10 ml cordon 5 mm	916801
STIX P956 2K	Pot 6 kg	Polyuréthane	300 à 900 gr/m ²	942701

Produit	Conditionnement	Composition	Consommation	Référence
META-COL	Pot 8 kg	Résines méthacrylates	1 à 3 kg/dalle	922901
META-PRIM	Pot 5 L	Primaire mono-composant	0,2 à 0,4 L/m ²	923001

Produit	Conditionnement	Composition	Consommation	Référence
Double-face non permanent	50 ml x 50 mm	Polypropylène	50 ml	924001
Double-face permanent	25 ml x 50 mm	Polypropylène	25 ml	924101

Nous consulter pour les fiches techniques.

Colles



Cheville



Vis bombée



Vis plate

Vis plate 50 mm



Vis à frapper



Vis cruciforme

• Nylon standard

• Matériaux plans

Produit	Conditionnement	Composition	Dimension	Référence
Cheville	100	Nylon standard	5 x 25 mm	923101
Vis à tête bombée cruciforme	200	Laitonné	3,5 x 25 mm	923201
Vis à tête bombée cruciforme	200	Nickelé	3,5 x 25 mm	923301
Vis à tête plate cruciforme	200	Acier zingué	3,5 x 25 mm	923601
Vis fraisée à tête plate cruciforme	200	Acier zingué noir	3,5 x 30 mm	942801
Vis à tête plate cruciforme	200	Inox	3,5 x 35 mm	935301
Vis à tête plate cruciforme	200	Acier zingué	3,5 x 35 mm	923701
Vis à tête plate cruciforme	200	Acier zingué	4 x 50 mm	924601
Vis à frapper + cheville	50	Acier zingué	6 x 40 mm	924701
Vis à tête cruciforme	100	Acier zingué	3 x 25 mm	943501

Cornières PVC adhésives ou à coller

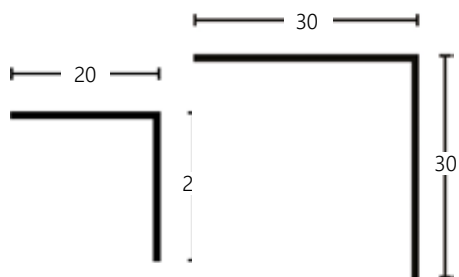

- Revêtement dur et souple
- Chocs légers

1er prix

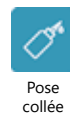

Pose collée



Pose en intérieur



Trafic résidentiel

Matière	Largeur	Longueur	Coloris	Pose	Référence
PVC	20 x 20 mm	2,75 ml	Blanc	Collée	580801
PVC	30 x 30 mm	2,75 ml	Blanc	Collée	580901

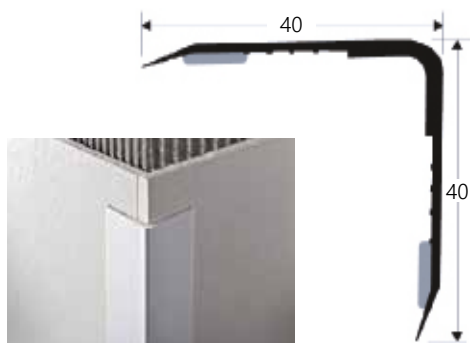

- Revêtement dur et souple
- Chocs d'intensité moyenne

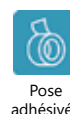

Pose adhésive



Pose en intérieur



Trafic tertiaire

Matière	Largeur	Longueur	Coloris	Pose	Référence
PVC	40 x 40 mm	2,70 ml	Blanc	Adhésive	915401

Cornières aluminium adhésives

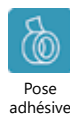
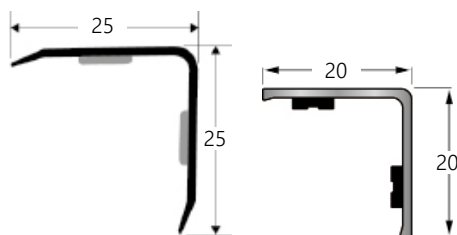

Pose adhésive



Pose en intérieur



Trafic tertiaire

- Revêtement dur et souple
- Bord droit et bord siflet

INFORMATIONS DE POSE

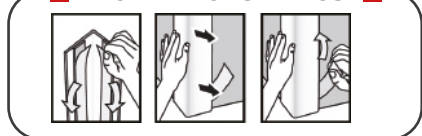

Matière	Largeur	Longueur	Finition	Pose	Référence
ALU. ANODISÉ	20 x 20 mm	3 ml	Naturel	Adhésive	915501
ALU. ANODISÉ	25 x 25 mm	2,70 ml	Naturel	Adhésive	915601

Cornière inox adhésive

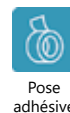
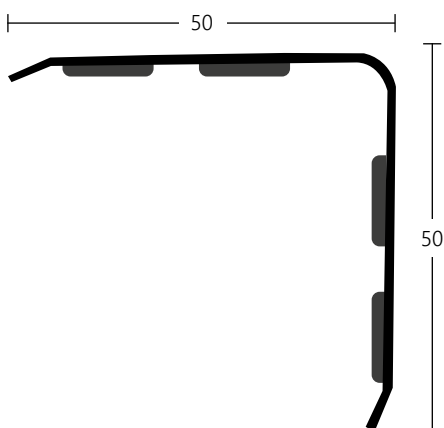

Pose adhésive



Pose en intérieur



Trafic tertiaire

- Spécial milieu sanitaire

Matière	Largeur	Longueur	Finition	Pose	Référence
INOX	50 x 50 mm	2,70 ml	Brillant	Adhésive	915701

Mastic silicone



- Sols pvc, caoutchouc et linoléum
- Rendement : 8 à 12 ml
- Contour et rattrapage de sol
- Étanchéité et retrait limité
- Couleur adaptée au revêtement (54 couleurs)

Produit	Libellé	Référence
PRESTIGE COLOUR	Cartouche 300 ml	9370 01/46
PRESTIGE MATT	Cartouche 300 ml	9371 01/08

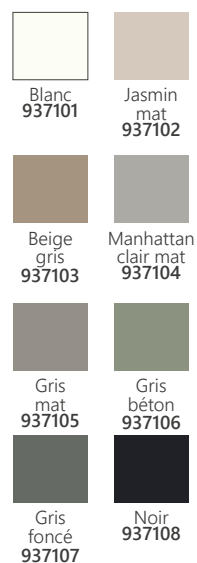

Mastic acrylique décor bois

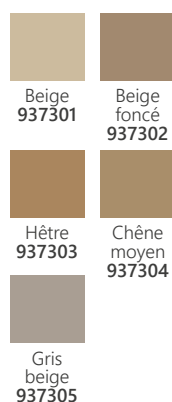
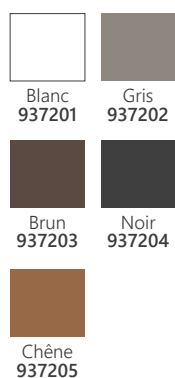

- Séchage rapide
- Peut-être poncé, huilé ou vernis après durcissement
- Couleur adaptée au revêtement (10 coloris)

Produit	Libellé	Référence
PARACRYL	Cartouche 310 ml	9372 01/05
PARACRYL PARQUET	Cartouche 310 ml	9373 01/05

Pistolet pro anti-gouttes

- Léger et robuste
- Poignée tournante
- Arrêt automatique (stop gouttes)

Produit	Référence
Pistolet pro anti-gouttes	933801



Plinthes blanches



Pose collée



Pose en intérieur



Trafic tertiaire

- Simple bord droit ou bord rond
- Surplinte universelle prédécoupée pour ajustement
- Plinthe blanche prête à l'emploi ou à peindre

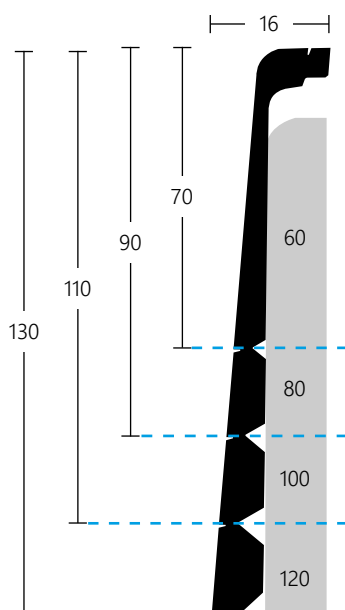

Surplinte universelle



Plinthe à bord arrondi



Plinthe à bord droit



Quart de rond



Contre plinthe



Surplinte universelle

Notre conseil



(voir p.32)

Produit	Largeur	Longueur	Coloris	Pose	Référence
BORD DROIT	70 x 12 mm	2,40 ml	Blanc	collée	941801
BOIS BORD DROIT	80 x 14 mm	2,40 ml	Blanc	Collée	915801
BOIS BORD ROND	80 x 14 mm	2,40 ml	Blanc	Collée	915901
BORD DROIT	100 x 14 mm	2,40 ml	Blanc	collée	941901
QUART DE ROND	14 x 14 mm	2,40 ml	Blanc	collée	942001
CONTRE PLINTHE	17 x 17 mm	2,40 ml	Blanc	collée	942101
SURPLINTE UNIVERSELLE	Pour recouvrir plinthes 60 - 80 - 100 - 120 cm	2,20 ml	Blanc	Collée	924201



Plinthe MDF à peindre

PLINTHES BRUTES À PEINDRE

Matière	Largeur	Longueur	Coloris	Pose	Référence
À bord rond	80 x 14 mm	2,43 ml	Brut	Collée	934301
À bord droit	80 x 14 mm	2,43 ml	Brut	Collée	933301

Grugeoir pour plinthes âme bois ou PVC



Le + produit

LIVRÉ AVEC
UNE MALLETTE
DE TRANSPORT



Produit	Référence
GRUGEIR POUR PLINTHES	916001

Plinthes âme bois



Pose collée



Pose en intérieur



Trafic tertiaire

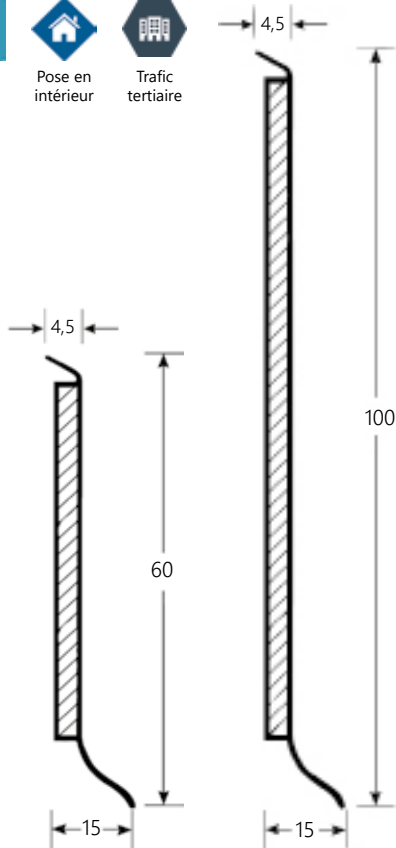

- Aspect légèrement brosse
- 7 décors
- Décors adaptés à vos sols udirev
- Haute résistance
- Sans phtalate

Notre conseil



(voir p.32)

FINITION 7 DÉCORS

Blanc
5482 01
5483 01



Noir
5482 02
5483 02

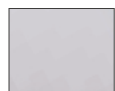

Gris
5482 03
5483 03



Chêne
5482 04
5483 04



Taupe clair
5482 05
5483 05



Hêtre
5482 06
5483 06



Gris foncé
5482 07
5483 07

Matière	Largeur	Longueur	Finition	Pose	Référence
HDF + POLYPROPYLENE	60 x 15 mm	2,57 ml	7 décors	Collée	5482
HDF + POLYPROPYLENE	100 x 15 mm	2,57 ml	7 décors	Collée	5483

Plinthes PVC



Pose collée



Pose en intérieur



Trafic tertiaire

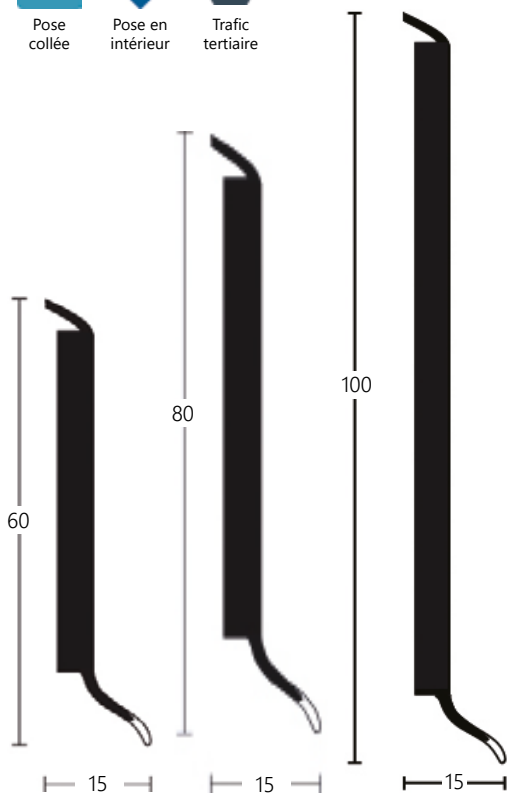

- Aspect brossé pour les décors bois
- Aspect lisse pour les autres coloris
- De 4 à 12 couleurs selon la taille
- Résistante à l'humidité
- Flexible
- Décors adaptés à vos sols udirev
- Haute résistance
- Sans phtalates

FINITION 12 DÉCORS



Blanc
5481 04
5807 01
5521 01



Noir
5481 01
5807 04
5521 04



Gris clair
5481 03
5807 02
5521 02



Gris foncé
5481 02
5807 03
5521 03



Chêne des marais
5481 11
5807 05



Hêtre
5481 12
5807 06



Taupe
5481 05



Chêne clair
5481 08



Ivoire
5481 06



Cérusé
5481 07



Bleu
5481 09



Argent
5481 10

Matière	Largeur	Longueur	Finition	Pose	Référence
PVC	60 x 15 mm	2,50 ml	12 décors	Collée	5481
PVC	80 x 15 mm	2,50 ml	6 décors	Collée	5807
PVC	100 x 15 mm	2,50 ml	4 décors	Collée	5521

4 à 12 coloris assortis selon dimensions à nos produits Udirev (attention aux différences de bain).

Formes d'appuis pour remontée en plinthe



Notre conseil



COLLE
FIXATION



MSP 108
RENOFIX



Colle sèche
50 ou 85

(voir p.32)

- Solution appui + arrêt
- Existe aussi en 32 x 32 mm

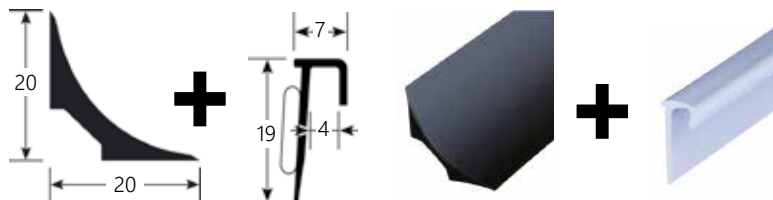

FORMES D'APPUIS PVC ET FINITION

Matière	Largeur	Longueur	Finition	Pose	Référence
PVC	20 x 20 mm	2 ml	Anthracite	Collée	916101
PVC	19 x 4 mm	2,10 ml	PVC col alu.	Adhésive	916201

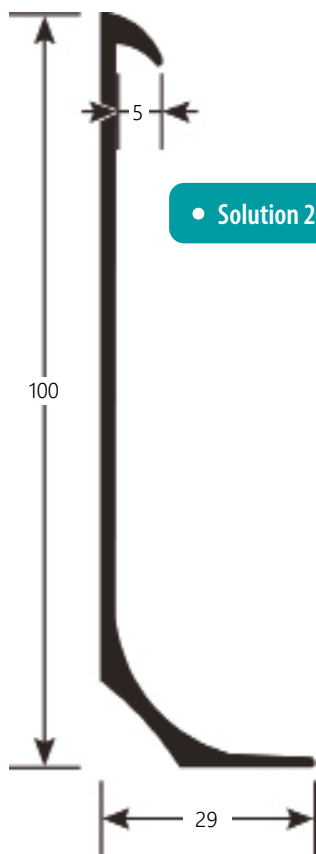

- Solution 2 en 1



FORMES D'APPUIS COMPLÈTES

Matière	Largeur	Longueur	Finition	Pose	Référence
PVC	29 x 100 mm	2 ml	Beige	Collée	916401
PVC	29 x 100 mm	2 ml	Blanc	Collée	916402
PVC	29 x 100 mm	2 ml	Gris clair	Collée	916403
PVC	29 x 100 mm	2 ml	Gris foncé	Collée	916404

Cale de diminution en PVC

Notre conseil



Colle
sèche 25

(voir p.32)

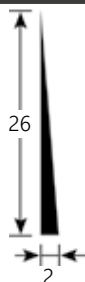

- Spéciale douche
- Comble le vide entre le revêtement mural et le revêtement de sol remonté en plinthe



Matière	Largeur	Longueur	Finition	Pose	Référence
PVC	26 x 2 mm	15 m	Noir	Collée	916301

Seuils système douche élastomère gris



Pose collée



Pose en intérieur



Trafic tertiaire

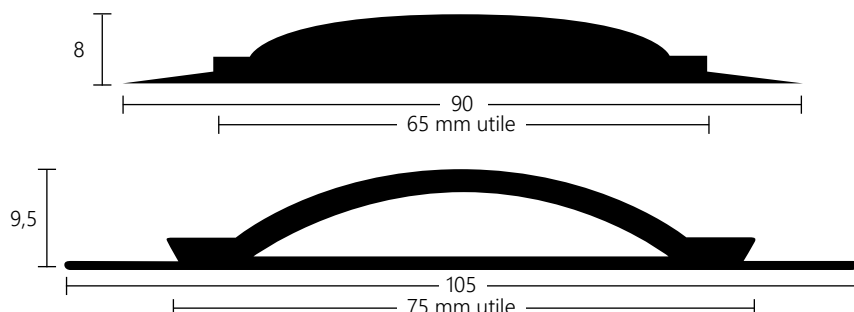

ÉLASTOMÈRE
90 mm



ÉLASTOMÈRE
105 mm

Largeur	Longueur	Référence
90 mm	3 ml	923501
105 mm	3,30 ml	912601

Siphons sols souples

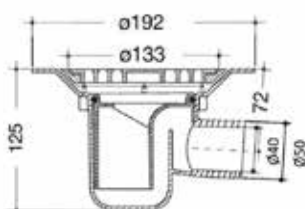

- Récupération des eaux d'écoulement sur les sols souples
- Domaine privé ou collectif
- Tout en un siphon+réhausse+bride+grille

Matière	Sortie	Diamètre	Référence
PVC	Horizontale	50 mâle	933901

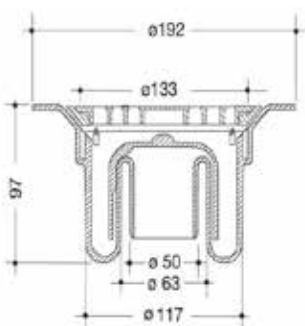

- Récupération des eaux d'écoulement sur les sols souples
- Domaine privé ou collectif
- Sortie verticale 97 mm

Matière	Sortie	Diamètre	Référence
PVC	Verticale	50 mm mâle	934001

Mastic silicone sols souples

- Usage : sols pvc, caoutchouc et linoléum
- Rendement : 8 à 12 ml
- Contour et rattrapage de sol
- Étanchéité et retrait limité couleur adaptée au revêtement (46 coloris)



Notre conseil
54 coloris p. 34

Matière	Libellé	Référence
Silicone	Cartouche	937001/46

Nos Points de Vente et nos Services sont à votre disposition du lundi au vendredi, n'hésitez pas à nous contacter pour plus de renseignements.



Lesquin (Siège)
Zone d'Activités de LESQUIN
Rue des Famards - CS 10317
59813 LESQUIN
Tél : 03 20 96 58 80
Fax : 03 20 96 58 85
Mail : contact@chevalier.fr

Amiens
Cellule N° 3 Village PMI
Pôle Jules Verne
Bld Michel Strogoff
80440 BOVES
Tél : 03 22 52 80 17
Fax : 03 22 52 16 97

Arras
6 rue de Lisbonne,
62000 Arras
Tél : 03 21 50 85 23
Fax : 03 21 50 85 06

Besançon
Chemin du Choumois,
25870 Châtillon-le-Duc
Tél : 03 81 60 78 03
Fax : 03 81 63 09 69

Boulogne sur mer
ZI Inquetrie
23 rue Pierre Martin
62280 Saint-Martin-Boulogne
Tél : 03 91 90 47 19
Fax : 03 91 90 47 43

Colmar
31 rue de la Semm,
68000 Colmar
Tél : 03 89 21 76 50
Fax : 03 89 21 76 51

Dunkerque
13 rue du Lac,
59380 Armbouts-Cappel
Tél : 03 28 60 19 19
Fax : 03 28 60 19 14

Epinal
ZA de la Voivre, 3 allée des Épicéas,
88051 Épinal
Tél : 03 29 81 18 18
Fax : 03 29 31 07 11

Mulhouse
2 rue de la Charente,
68270 Wittenheim
Tél : 03 89 52 81 70
Fax : 03 89 52 54 41

Nancy
ZA Gabriel Fauré,
12 rue Claude Debussy,
54140 Jarville-la-Malgrange
Tél : 03 83 96 60 49
Fax : 03 83 96 63 72

Reims
ZA de Cormontreuil,
55 rue du Commerce,
51350 Cormontreuil
Tél : 03 26 04 54 94
Fax : 03 26 04 54 92

Saint-Josse
ZA La Judocienne
Hameau de Capelle - RD 144
62170 SAINT JOSSE
Tél : 03 21 89 64 95
Fax : 03 21 89 64 78

Strasbourg
25 rue du Maréchal Lefebvre,
67100 Strasbourg Meinau
Tél : 03 88 65 99 00
Fax : 03 88 79 95 33

Valenciennes
166 avenue de Denain,
59300 Valenciennes
Tél : 03 27 41 10 31
Fax : 03 27 20 14 03

Wasquehal
Zone de la pilaterie
5 rue des Champs
59290 Wasquehal
Tél : 03 20 98 74 30
Fax : 03 20 98 74 31



www.soldis.com

Aulnay-sous-bois (siège)
ZI du coudray - 8 rue Nicolas Copernic
93600 AULNAY-SOUS-BOIS
Tél : 01 45 91 66 37
Fax : 01 45 91 13 87 ou 01 45 91 66 55
Mail : aulnay@soldis.com

Alfortville
Z.A. Techniparc 2 - Rue Félix Mothiron
94140 ALFORTVILLE
Tél : 01 55 53 14 80
Fax : 01 55 53 14 86
Mail : alfortville@soldis.com

Nanterre
41, rue des peupliers - Bâtiment M
92000 NANTERRE
Tél : 01 41 19 23 50
Fax : 01 41 19 23 55
Mail : nanterre@soldis.com



ACCÈS CATALOGUE