

STOCK 100

PROFILÉS ET OUTILLAGE

EDITION 2022

ACCUEIL MURS
NEZ DE MARCHE
ACCESSIBILITÉ
SILICONE COUVRE-JOINTS
E.P.I. TRANSITION
CORNIÈRES COLLE VIS OUTILS PLINTHES
SOLS ACRYLIQUES
MILIEU SANITAIRE
CLOUS PODOTACTILES NETTOYER
PROPRETÉ TAPIS D'ACCUEIL
PONCER PROTECTION DE CHANTIER



TOUS NOS PRODUITS
SONT EN STOCK



ACHATS
DE FONDS



CATALOGUE
CLAIR ET PRATIQUE



DES CONSEILS
PRATIQUES

ÉDITO

Cher client,

Entreprises familiales partenaires depuis plus de 50 ans, Chevalier et Soldis ont co-fondé le groupement UDIREV. Ensemble, les deux sociétés sont ainsi devenues un acteur incontournable du commerce B2B en produits de décoration sur près d'1/3 du territoire français.

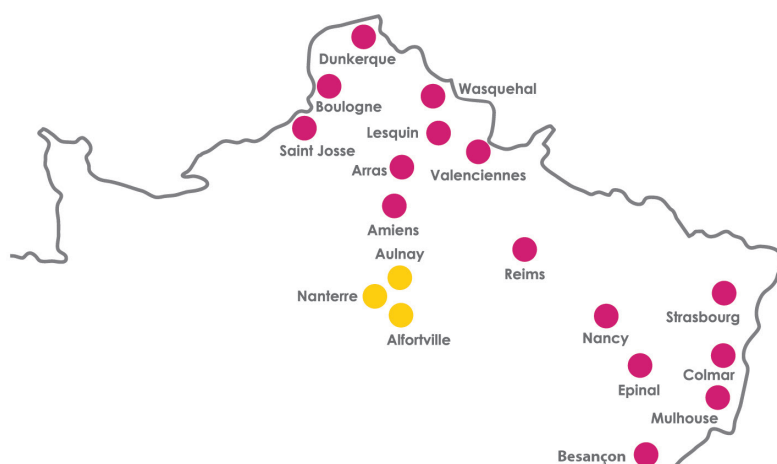

Aujourd'hui elles sont fières de vous présenter un catalogue commun conçu pour faciliter vos achats de profilés et d'outillage.

« Stock 100 profilés et outillage » est un outil à toujours avoir en poche. Il offre :

- Une base pour vos achats du quotidien
- Un panel de produits en stock
- Un visuel clair et pratique

Il est consultable en version papier et, sur demande, en version PDF lisible sur votre smartphone.

Nous espérons que vous aurez plaisir à feuilleter ce nouveau catalogue.

Bonne lecture

Jean Francis Chevalier
Chevalier

Éric Chevallier
Soldis

SOMMAIRE

RACCORDS MASTIC

Silicones ou acryliques p.4

TRANSITION

Barres de seuil métal percées p.5

Barres de seuil métal adhésives p.6

Couvre-joints p.7

Différences de niveaux et arrêts cintrables p.9

NEZ DE MARCHE

Nez de marche PVC et extérieur p.12

Nez de marche métal p.10

Nez de marche métal avec bande antidérapante p.11

Colles & vis p.13

CORNIÈRES ET PLINTHES

Cornières p.14

Plinthes âme bois p.15

Plinthes PVC p.16

MILIEU SANITAIRE

Murs p.17

Sols p.18

ACCESSIBILITÉ

Les dalles podotactiles p.19

Les clous podotactiles : rails et accessoires p.20

OUTILS

Les solutions du solier p.21

Focus : mélanger vos préparations p.23

E.P.I.

Équipements de protection individuelle p.30

ACCUEIL ET PROPRETÉ

Tapis d'accueil p.32

Protection de chantier p.34

Nos prix sont en annexe en flashant le QR code de la couverture

Tous nos croquis sont à échelle 1

LÉGENDE DES PICTOGRAMMES

Usage



Pose en intérieur uniquement



Pose en extérieur uniquement



Pose en intérieur/extérieur

Niveau de trafic



Résidentiel



Tertiaire



Intense

Pose



Percée



Adhésivée



Collée

Mastic silicone



- ◆ USAGE : SOLS PVC, CAOUTCHOUC ET LINOLÉUM
- ◆ RENDEMENT : 8 À 12 ML
- ◆ CONTOUR ET RATTRAPAGE DE SOL
- ◆ ÉTANCHÉITÉ ET RETRAIT LIMITÉ
- ◆ COULEUR ADAPTÉE AU REVÊTEMENT (48 COLORIS)



MASTIC SILICONE		
Référence	Matière	Libellé
933601/49	Silicone	Cartouche 310 ml

Mastic acrylique décor bois



- ◆ SÉCHAGE RAPIDE
- ◆ PEUT-ÊTRE PONCÉ, HUILÉ OU VERNIS APRÈS DURCISSEMENT
- ◆ COULEUR ADAPTÉE AU REVÊTEMENT (16 COLORIS)

MASTIC ACRYLIQUE DÉCOR BOIS		
Référence	Matière	Libellé
933701/17	Acrylique	Cartouche 310 ml

Pistolet pro



- ◆ LÉGER ET ROBUSTE
- ◆ POIGNÉE TOURNANTE
- ◆ ARRÊT AUTOMATIQUE (STOP GOUTTES)

PISTOLET PRO ANTI GOUTTES	
Référence	Libellé
933801	

Seuils standard percés

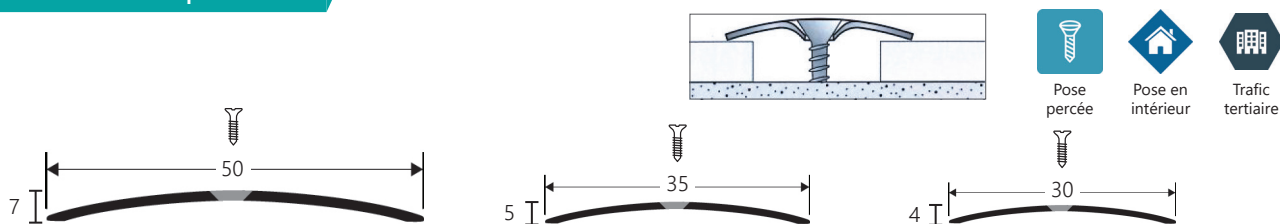

SEUILS STANDARD PERCÉS		Matière	Référence	Largeur	Longueur
INOX BRILLANT		INOX 10/10 ⁽²⁾	910101	30 mm	0,73 ml
		INOX 10/10 ⁽²⁾	910201	30 mm	0,83 ml
		INOX 10/10 ⁽²⁾	910301	30 mm	0,93 ml
		INOX 10/10 ⁽²⁾	910401	30 mm	2,70 ml
		INOX 9/10 ⁽²⁾	910901	35 mm	2,70 ml
		INOX 12/10 ⁽²⁾	911201	50 mm	2,70 ml

SEUILS STANDARD PERCÉS		Matière	Référence	Largeur	Longueur
LAITON POLI		LAITON 10/10 ⁽³⁾	910501	30 mm	0,73 ml
		LAITON 10/10 ⁽³⁾	910601	30 mm	0,83 ml
		LAITON 10/10 ⁽³⁾	910701	30 mm	0,93 ml
		LAITON 10/10 ⁽³⁾	910801	30 mm	2,70 ml
		LAITON 12/10 ⁽³⁾	911001	35 mm	2,70 ml

SEUILS STANDARD PERCÉS		Matière	Référence	Largeur	Longueur
ALUMINIUM		ALU. ANODISÉ 10/10 ⁽⁴⁾	927901	30 mm	0,83 ml
		ALU. ANODISÉ 10/10 ⁽⁴⁾	928001	30 mm	0,93 ml
		ALU. ANODISÉ 10/10 ⁽⁴⁾	928101	30 mm	2,70 ml
		ALU. ANODISÉ 10/10 ⁽⁴⁾	911101	40 mm	2,70 ml

En sus : ⁽¹⁾ Cheville 5x25 mm réf. 923101 ⁽²⁾ Vis inox 3,5x25 mm réf. 923301 - ⁽³⁾ Vis laiton 3,5x25 mm réf. 923201 - ⁽⁴⁾ Vis acier zingué 3,5x25 mm réf. 923601

Seuils renforcés extra-plats

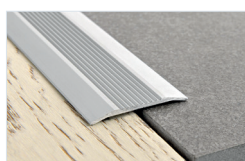

ALUMINIUM ANODISÉ

- ◆ PRODUIT DESIGN
- ◆ PAS DE RESSAUT
- ◆ CHARIOT PERMIS

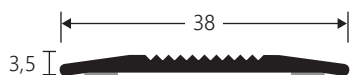
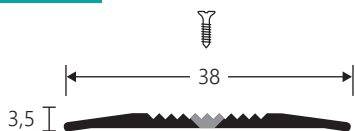

SEUILS RENFORCÉS EXTRA-PLATS PERCÉS		Matière	Référence	Largeur	Longueur
ALUMINIUM ANODISÉ ⁽¹⁾⁽²⁾	923201	38 mm	2,70 ml		

En sus : ⁽¹⁾Cheville 5x25 mm réf. 923101 ⁽²⁾ Vis acier zingué 3,5x25 mm réf. 923601

SEUILS RENFORCÉS EXTRA-PLATS ADHÉSIFS		Matière	Référence	Largeur	Longueur
ALUMINIUM ANODISÉ	928701	38 mm	2,70 ml		

SEUILS RENFORCÉS EXTRA-PLATS ADHÉSIFS		Matière	Référence	Largeur	Longueur
ALUMINIUM ANODISÉ	934401	40 mm	2,70 ml		

Seuils standard adhésifs

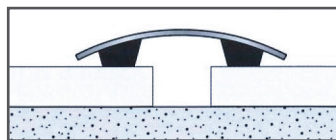

Pose adhésive



Pose en intérieur



Trafic tertiaire



928201 et 928301



INOX BRILLANT



SEUILS STANDARD ADHÉSIFS

Matière	Référence	Largeur	Longueur
INOX 10/10	911501	30 mm	0,73 ml
INOX 10/10	911601	30 mm	0,83 ml
INOX 10/10	911701	30 mm	0,93 ml
INOX 10/10	911801	30 mm	2,70 ml
INOX 9/10	912401	35 mm	2,70 ml

LAITON POLI

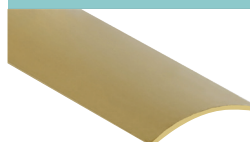

SEUILS STANDARD ADHÉSIFS

Matière	Référence	Largeur	Longueur
LAITON 10/10 ^(B)	911901	30 mm	0,73 ml
LAITON 10/10 ^(B)	912001	30 mm	0,83 ml
LAITON 10/10 ^(B)	912101	30 mm	0,93 ml
LAITON 10/10 ^(B)	912201	30 mm	2,70 ml

ALUMINIUM

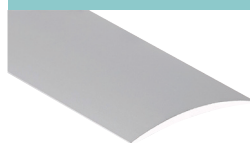

SEUILS STANDARD ADHÉSIFS

Matière	Référence	Largeur	Longueur
ALU 10/10	928201	30 mm	0,83 ml
ALU 10/10	928301	30 mm	0,93 ml
ALU. ANODISÉ 10/10	912301	30 mm	2,70 ml
ALU. ANODISÉ 10/10	912501	40 mm	2,70 ml

Seuil déco adhésif spécial sol souple

NEW

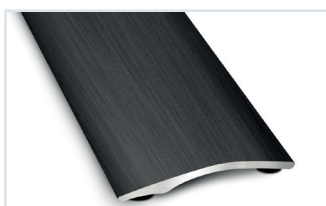

ALU. ANODISÉ BROSSÉ NOIR

Référence	Largeur	Longueur
934501	27 mm	0,93 ml

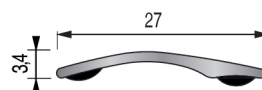
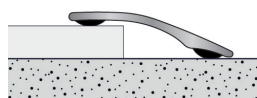
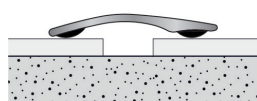

Pose adhésive



Pose en intérieur uniquement



Résidentiel

- ◆ SEUIL DISCRET 27 MM
- ◆ DIFFERENCE DE NIVEAU JUSQU'À 6 MM
- ◆ FACILE À POSER

D'autres coloris sur commande dans notre colorithèque



ALU. PLAXÉ CIMENT NOIR

Référence	Largeur	Longueur
934601	27 mm	0,93 ml



ALU. PLAXÉ CHÊNE RUPERT

Référence	Largeur	Longueur
934602	27 mm	0,93 ml



ALU. PLAXÉ CHÊNE FARIO

Référence	Largeur	Longueur
934603	27 mm	0,93 ml



ALU. ANODISÉ PIN DES LANDES

Référence	Largeur	Longueur
934604	27 mm	0,93 ml

Couvre-joints adhésifs et percés

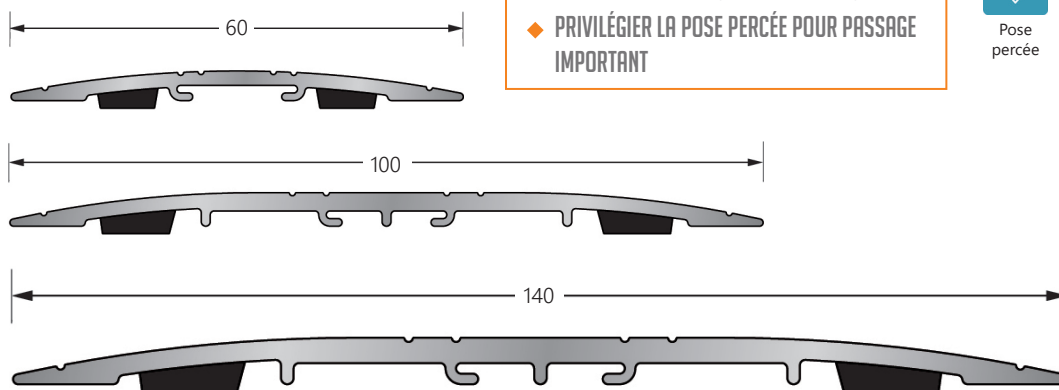

- ◆ SANS SOUBRESAUT (bords biseautés)
- ◆ PRIVILÉGIER LA POSE PERCÉE POUR PASSAGE IMPORTANT



Pose percée



Pose adhésive



Pose en intérieur



Trafic intensif

COUVRE-JOINTS ADHÉSIFS

Matière	Référence	Largeur	Longueur	Finition	Pose
ALU. ANODISÉ	912701	60 mm	3 ml	Naturel	Adhésive
ALU. ANODISÉ	913001	100 mm	3 ml	Naturel	Adhésive
ALU. ANODISÉ	913101	140 mm	3 ml	Naturel	Adhésive
ALU. ANODISÉ	928801	60 mm	3 ml	Naturel	Percé + Adhésive
ALU. ANODISÉ	928901	100 mm	3 ml	Naturel	Percé + Adhésive
ALU. ANODISÉ	929001	140 mm	3 ml	Naturel	Percé + Adhésive

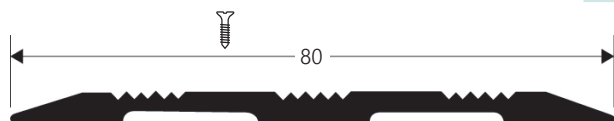

COUVRE-JOINTS 80 MM

Matière	Référence	Largeur	Longueur	Finition	Pose
ALU. ANODISÉ	912801	80 mm	2,70 ml	Naturel	Adhésive
ALU. ANODISÉ	912901	80 mm	2,70 ml	Naturel	Percée

En sus : ⁽¹⁾ Cheville 5x25 mm réf. 923101 ⁽²⁾ Vis acier zingué 3,5x25 mm réf. 923601

Couvre-joints avec insert lisse

- ◆ COUVRE-JOINTS DE DILATATION
- ◆ COMPRESSION ADMISSIBLE DE 2 À 4MM



Pose percée



Pose en intérieur



Trafic intensif

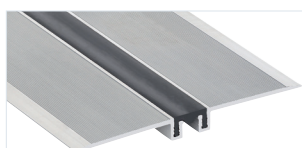
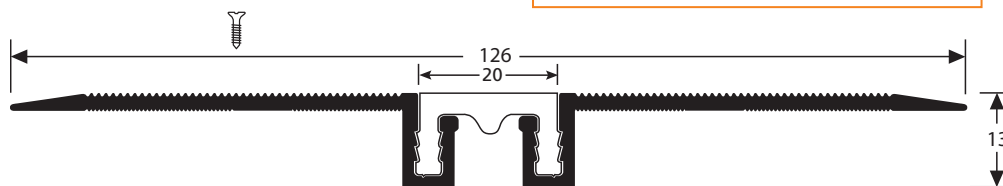

COUVRE-JOINTS ALU. ET PVC



INSERT CAOUTCHOUC

COUVRE-JOINTS AVEC INSERT LISSE

Matière	Référence	Largeur	Longueur	Finition	Pose
ALUMINIUM	930301	126 mm	3 ml	Naturel et noir	Percée
INSERT CAOUTCHOUC	930401	20 mm	3 ml	Noir	

TRANSITION : DIFFÉRENCES DE NIVEAUX ET ARRÊTS

Arrêts

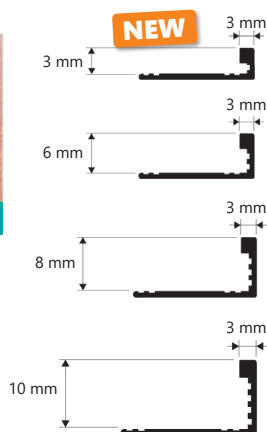
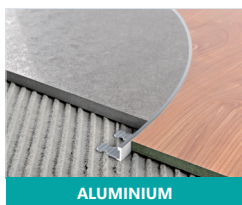

- ◆ PRODUIT DESIGN
- ◆ PLIAGE MANUEL
- ◆ ADAPTABLE À L'ÉPAISSEUR DU REVÊTEMENT



Pose scellée



Pose percée



Pose collée



Pose en intérieur



Trafic tertiaire

ARRÊTS CINTRABLES

NEW

Matière	Référence	Hauteur	Longueur	Finition	Pose
ALUMINIUM	913601	3 mm	2,50 ml	Brut	Percée/droit
ALUMINIUM	913701	6 mm	2,70 ml	Brut	Percée/droit
ALUMINIUM	913801	8 mm	2,70 ml	Brut	Percée/droit
ALUMINIUM	913901	10 mm	2,70 ml	Brut	Percée/droit

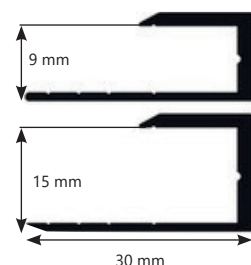

ARRÊTS À PARQUET

Matière	Référence	Largeur	Longueur	Finition	Pose
ALUMINIUM	932801	9 mm	2,70 ml	Argent	Coller
ALUMINIUM	932901	15 mm	2,70 ml	Argent	Coller

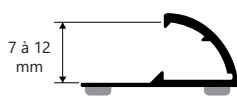

ARRÊT À PINCEMENT SPÉCIAL MOQUETTE

Matière	Référence	Largeur	Longueur	Finition	Pose
ALUMINIUM	929401	7/12 mm	2,70 ml	Argent	Adhésive à pince

Seuil adhésif multi-niveaux

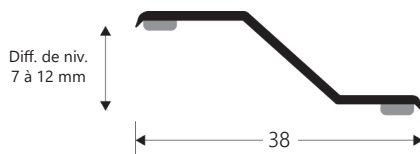
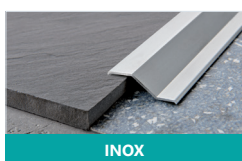

- ◆ COMBLER DES DÉNIVELLATIONS IMPORTANTES



Pose adhésive



Pose en intérieur



Trafic tertiaire



DIFFÉRENCE DE NIVEAUX

Matière	Référence	Largeur	Longueur	Finition	Pose
INOX	913201	38 mm	2,70 ml	Brillant	Adhésive
ALUMINIUM	929101	38 mm	2,70 ml	Argent	Adhésive

Seuil percé multi-niveaux

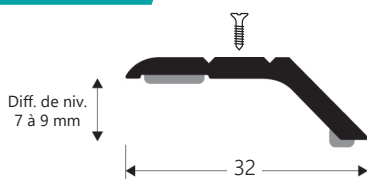

- ◆ COMBLER DES DÉNIVELLATIONS IMPORTANTES



Pose percée



Pose en intérieur/extérieur



Trafic tertiaire

DIFFÉRENCE DE NIVEAUX

Matière	Référence	Largeur	Longueur	Finition	Pose
ALU. ANODISÉ	913301	32 mm	2,70 ml	Argent	Percée

En sus : ⁽¹⁾ Vis acier zingué 3,5x25 mm réf. 923601

TRANSITION : DIFFÉRENCES DE NIVEAUX

Seuils percés multi-niveaux



ALU. ANODISÉ 44 mm

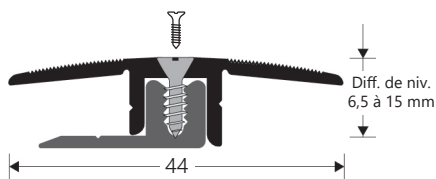

ALU. ANODISÉ 50 mm

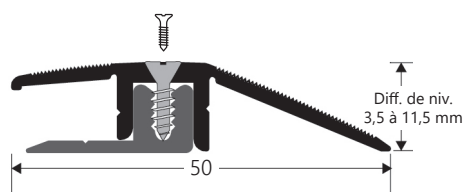

◆ COMBLER DES DÉNIVELLATIONS IMPORTANTES



Pose percée



Pose en intérieur/extérieur



Trafic tertiaire

DIFFÉRENCES DE NIVEAUX

Matière	Référence	Largeur	Longueur	Finition	Pose
ALU. ANODISÉ	913501	44 mm	2,70 ml	Argent	Percée
ALU. ANODISÉ	913401	50 mm	2,70 ml	Argent	Percée

⁽¹⁾ Vis fournies

NEW

◆ MULTI NIVEAU ADHESIF OU PERCÉE
◆ DENIVELE JUSQU'À 18 MM



ALUMINIUM PERCÉE

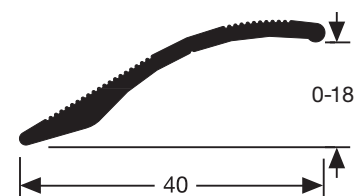

DIFFÉRENCES DE NIVEAUX

Matière	Référence	Largeur	Longueur	Finition	Pose
ALUMINIUM	935001	40 mm	2,70 ml	Brut	Percée
ALUMINIUM	935101	40 mm	2,70 ml	Brut	Adhésif



TAIGA

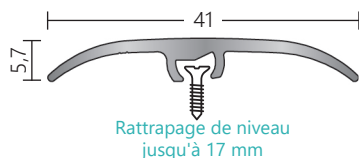

Rattrapage de niveau jusqu'à 17 mm

◆ COORDONNABLE AVEC LA GAMME LIBERTY ROCK

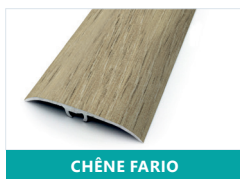

CHÊNE FARIO



CIMENT GRIS



BÉTON VOLCANIQUE



ALUMINIUM

FIXATION INVISIBLE

Matière	Référence	Largeur	Longueur	Finition	Pose
ALU. PLAXÉ	934901	41 mm	0,93 ml	Taiga	Percée et Clipsée
ALU. PLAXÉ	934902	41 mm	0,93 ml	Chêne fario	Percée et Clipsée
ALU. PLAXÉ	934903	41 mm	0,93 ml	Ciment gris	Percée et Clipsée
ALU. PLAXÉ	934904	41 mm	0,93 ml	Béton volcanique	Percée et Clipsée
ALUMINIUM	931301	41 mm	0,93 ml	Aluminium	Percée et Clipsée
ALUMINIUM	931401	41 mm	2,70 ml	Aluminium	Percée et Clipsée

⁽¹⁾ Vis et chevilles fournies (4 pour 0,93ml et 12 pour 2,70 ml)

Rampes d'accès

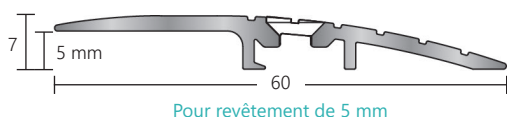

Pour revêtement de 5 mm

◆ RATTRAPAGE DE NIVEAU TRAFIC INTENSE
◆ À VISSER



Pose percée



Pose en intérieur



Trafic intense

RAMPES DE SEUIL

Matière	Référence	Largeur	Longueur	Pose
ALU. ANODISÉ	924401	60 mm	3 ml	Percée

En sus : ⁽¹⁾ Vis 924601 pour 924401

Rampes d'accès



ALUMINIUM

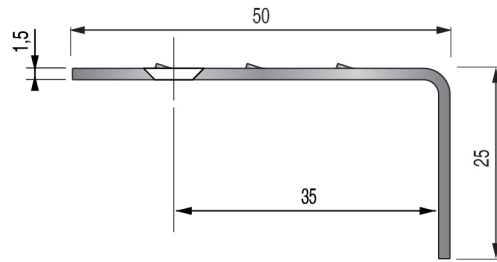

Pose percée



Pose en intérieur extérieur



Trafic intense

NEW

- ◆ NEZ DE MARCHE EXTERIEUR
- ◆ ANTI DERAPANT

RAMPES DE SEUIL

Matière	Référence	Largeur	Longueur	Pose
INOX BROSSÉ	935201	50x36,5 mm	2,45 ml	Percée

En sus: vis inox 3,5x35mm ref.: 935301

Nez de marche PVC

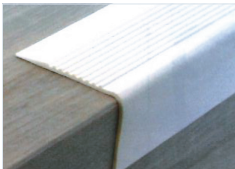

PVC

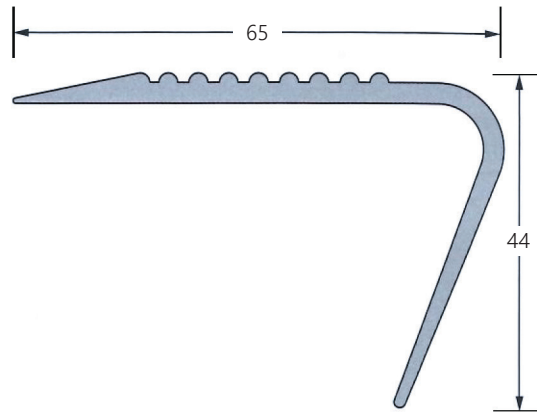

Pose collée



Pose en intérieur



Trafic résidentiel

← Pose rapportée

- ◆ FIXATION FORTE
- ◆ POSE FACILE
- ◆ EXISTE DANS D'AUTRES COLORIS
- ◆ NE JAMAIS COLLER LA JUPE

NEZ DE MARCHE PVC

Matière	Référence	Largeur	Longueur	Coloris	Pose
PVC	915001	65 x 44 mm	3 ml	Noir	Collée
PVC	915101	65 x 44 mm	3 ml	Gris	Collée

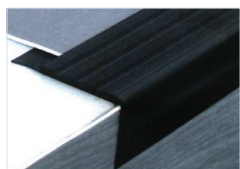

PVC

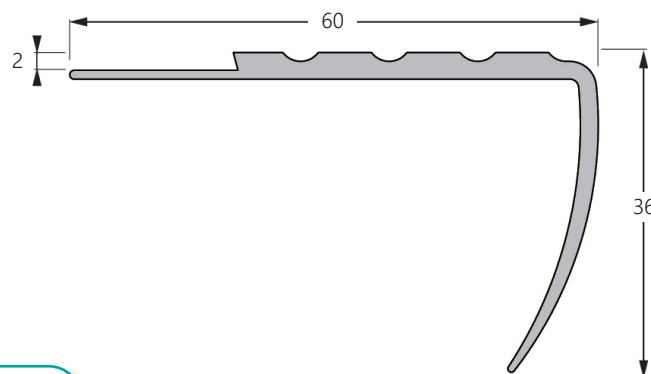

Pose collée



Pose en intérieur



Trafic résidentiel

← Pose encastrée

NEZ DE MARCHE PVC

Matière	Référence	Largeur	Longueur	Coloris	Pose
PVC	915201	60 x 36 mm	3 ml	Noir	Collée
PVC	915301	60 x 36 mm	3 ml	Gris	Collée

Notre conseil



**Bostik
ROLL 50**

(voir p.13)

Nez de marche métal



ALUMINIUM

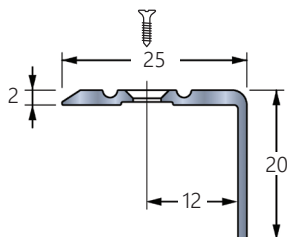

- ◆ FACILE À POSER
- ◆ SOLUTION DE RECOUVREMENT PERCÉ
- ◆ BORD SIFFLET



Pose percée



Pose en intérieur



Trafic résidentiel

1er prix

NEZ DE MARCHE MÉTAL

Matière	Référence	Largeur	Longueur	Finition	Pose
ALUMINIUM	914001	25 x 20 mm	2,70 ml	Naturel	Percée

En sus : ⁽¹⁾ Vis acier zingué 3,5x35 mm réf. 923701

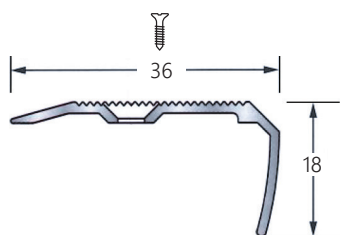

- ◆ FACILE À POSER
- ◆ SOLUTION DE RECOUVREMENT PERCÉ
- ◆ BORD SIFFLET



Pose percée



Pose en intérieur extérieur



Trafic résidentiel

NEZ DE MARCHE MÉTAL

Matière	Référence	Largeur	Longueur	Finition	Pose
ALU. ANODISÉ	914101	36 x 18 mm	3 ml	Naturel	Percée

En sus : ⁽¹⁾ Vis acier zingué 3,5x35 mm réf. 923701

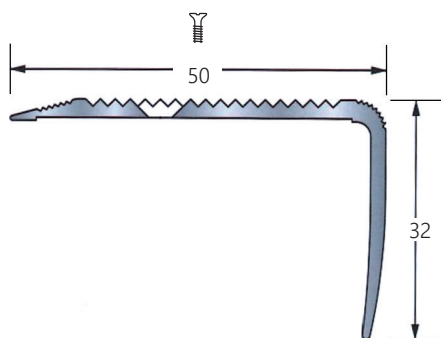

- ◆ FACILE À POSER
- ◆ SOLUTION DE RECOUVREMENT PERCÉ
- ◆ BORD SIFFLET



Pose percée



Pose adhésive



Pose en intérieur extérieur



Trafic tertiaire

NEZ DE MARCHE MÉTAL PERCÉE OU ADHÉSIF

Matière	Référence	Largeur	Longueur	Finition	Pose
ALU. ANODISÉ	914301	50 x 32 mm	3 ml	Naturel	Percée
ALU. ANODISÉ	929501	50 x 32 mm	3 ml	Naturel	Adhésif

En sus : ⁽¹⁾ Vis acier zingué 3,5x35 mm réf. 923701

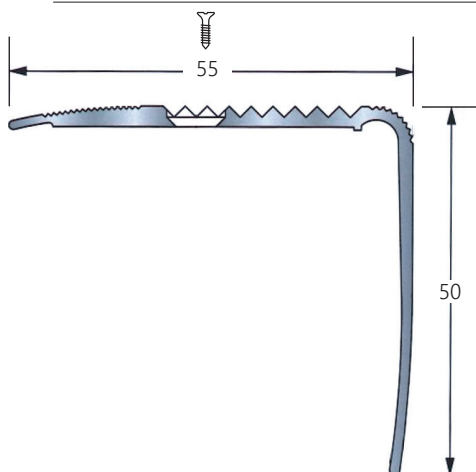

- ◆ GAMME ANTIDÉRAPANTE
- ◆ FACILE À POSER
- ◆ SOLUTION DE RECOUVREMENT PERCÉ
- ◆ BORD SIFFLET



Pose percée



Pose adhésive



Pose en intérieur extérieur



Trafic tertiaire

NEZ DE MARCHE MÉTAL

Matière	Référence	Largeur	Longueur	Finition	Pose
ALU. ANODISÉ	914201	55 x 50 mm	3 ml	Naturel	Percée
ALU. ANODISÉ	931801	55 x 50 mm	3 ml	Naturel	Adhésive

En sus : ⁽¹⁾ Vis acier zingué 3,5x35 mm réf. 923701

■ INFO TECHNIQUE ■

Les nez de marche traditionnels sont destinés à protéger les escaliers et sécuriser le passage dans les espaces à trafic tertiaire : les bâtiments à usage commercial et administratif, en intérieur.

Nez et plat de marche métal antidérapant

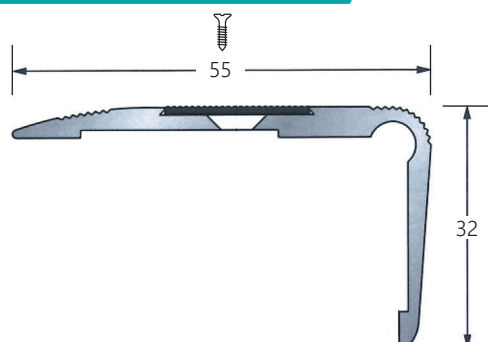

Pose percée



Pose adhésivée



Pose en intérieur



Trafic tertiaire

- ◆ GAMME ACCESSIBILITÉ
- ◆ GAMME ANTIDÉRAPANTE (R12)
- ◆ PASSAGE ÉLEVÉ
- ◆ BORD SIFFLET

NEZ DE MARCHE ANTIDÉRAPANT						
Matière	Référence	Largeur	Largeur bande	Longueur	Finition	Pose
ALU./CARBO	914401	55 x 32 mm	19 mm	3 ml	Naturel/Anthracite	Percée
ALU./CARBO	929601	55 x 32 mm	19 mm	3 ml	Naturel/Anthracite	Adhésif

En sus : ⁽¹⁾ Vis acier zingué 3,5x35 mm réf. 923701

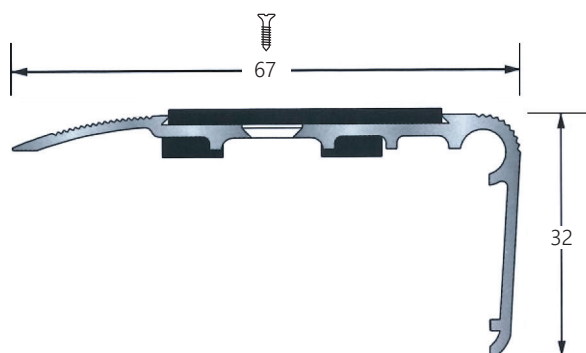

Pose percée



Pose adhésivée



Pose en intérieur



Trafic tertiaire

- ◆ GAMME ACCESSIBILITÉ
- ◆ GAMME ANTIDÉRAPANTE (R12)
- ◆ PASSAGE ÉLEVÉ
- ◆ BORD SIFFLET

NEZ DE MARCHE ANTIDÉRAPANT						
Matière	Référence	Largeur	Largeur bande	Longueur	Finition	Pose
ALU./CARBO	914601	67 x 32 mm	36 mm	3 ml	Naturel/Anthracite	Percée
ALU./CARBO	931701	67 x 32 mm	36 mm	3 ml	Naturel/Anthracite	Adhésif

En sus : ⁽¹⁾ Vis acier zingué 3,5x35 mm réf. 923701



MONTAGE FACILE DES INSERTS

- ◆ GAMME ACCESSIBILITÉ
- ◆ GAMME ANTIDÉRAPANTE (R12)
- ◆ PASSAGE ÉLEVÉ
- ◆ BORD SIFFLET



Pose percée



Pose en intérieur



Trafic tertiaire

NEZ DE MARCHE ANTIDÉRAPANT DOUBLE BANDES						
Matière	Référence	Largeur	Largeur bande	Longueur	Finition	Pose
ALU./PVC	914801	75,5 x 37 mm	2x 19 mm	3,3 ml	Naturel/Anthracite	Percée

En sus : ⁽¹⁾ Vis acier zingué 3,5x35 mm réf. 923701

Tous nos modèles sont livrés avec la bande carbo ou PVC anthracite non montée sur le profilé.

Colles



Libellé	Référence	Largeur	Composition	Longueur
ROLL 25	923801	25 mm	Résine synthétique	50 ml
ROLL 50	922401	50 mm	Résine synthétique	50 ml
ROLL 85	922501	85 mm	Résine synthétique	50 ml
ROLL 240	922601	240 mm	Résine synthétique	25 ml

Libellé	Référence	Conditionnement	Composition	Consommation
MSP 108	922701	Cartouche 290 ml	Mastic MS Polymères	10 ml cordon 5 mm
COLLE FIXATION	916801	Cartouche 310 ml	Colle solvantée base SBR	10 ml cordon 5 mm
PU456	922801	Pot 6 kg	Polyuréthane	300 à 900 gr/m ²

Libellé	Référence	Conditionnement	Composition	Consommation
META-COL	922901	Pot 8 kg	Résines méthacrylates	1 à 3 kg/dalle
META-PRIM	923001	Pot 5 L	F-Xi+N	0,2 à 0,4 L/m ²

Libellé	Référence	Conditionnement	Composition	Consommation
Double-face non permanent	924001	50 ml x 50 mm	Polypropylène	50 ml
Double-face permanent	924101	25 ml x 50 mm	Polypropylène	25 ml

Nous consulter pour les fiches techniques.

Visserie

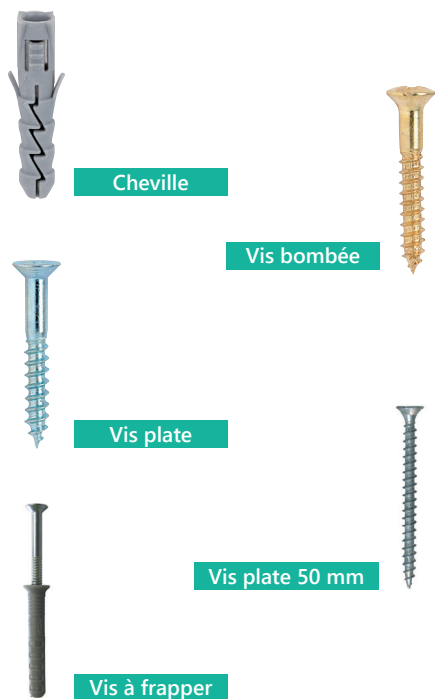

- ◆ NYLON STANDARD
- ◆ MATÉRIAUX PLANS

Libellé	Référence	Conditionnement	Composition	Dimension
Cheville	923101	100	Nylon standard	5 x 25 mm
Vis à tête bombée cruciforme	923201	200	Laitonné	3,5 x 25 mm
Vis à tête bombée cruciforme	923301	200	Nickelé	3,5 x 25 mm
Vis à tête plate cruciforme	923601	200	Acier zingué	3,5 x 25 mm
Vis à tête plate cruciforme	935301	200	Inox	3,5 x 35 mm
Vis à tête plate cruciforme	923701	200	Acier zingué	3,5 x 35 mm
Vis à tête plate cruciforme	924601	200	Acier zingué	4 x 50 mm
Vis à frapper + cheville	924701	50	Acier zingué	6 x 40 mm

CORNIÈRES

Cornières PVC

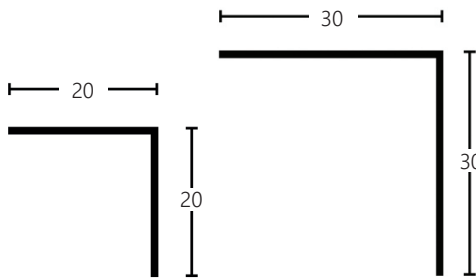

- ◆ REVÊTEMENT DUR ET SOUPLE
- ◆ CHOCS LÉGERS



Pose collée



Pose en intérieur



Trafic résidentiel

1er prix

CORNIÈRES MURALES PVC À COLLER

Matière	Référence	Largeur	Longueur	Coloris	Pose
PVC	580801	20 x 20 mm	2,75 ml	Blanc	Collée
PVC	580901	30 x 30 mm	2,75 ml	Blanc	Collée

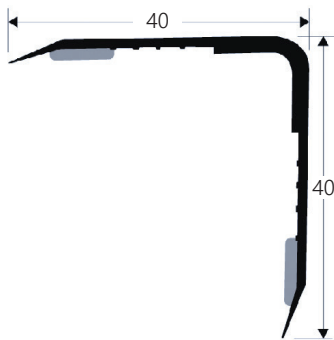

PVC



Pose adhésivée



Pose en intérieur



Trafic tertiaire

- ◆ REVÊTEMENT DUR ET SOUPLE
- ◆ CHOCS D'INTENSITÉ MOYENNE

CORNIÈRE MURALE PVC ADHÉSIVE

Matière	Référence	Largeur	Longueur	Coloris	Pose
PVC	915401	40 x 40 mm	2,70 ml	Blanc	Adhésive

Cornières aluminium



Aluminium anodisé

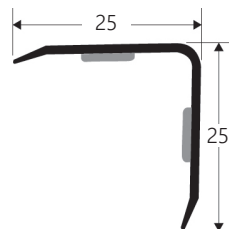
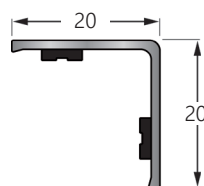

Pose adhésive



Pose en intérieur



Trafic tertiaire

- ◆ REVÊTEMENT DUR ET SOUPLE
- ◆ BORD DROIT ET BORD SIFLET

INFORMATIONS DE POSE



CORNIÈRES MURALES ADHÉSIVES

Matière	Référence	Largeur	Longueur	Finition	Pose
ALU. ANODISÉ	915501	20 x 20 mm	3 ml	Naturel	Adhésive
ALU. ANODISÉ	915601	25 x 25 mm	2,70 ml	Naturel	Adhésive

Cornière inox

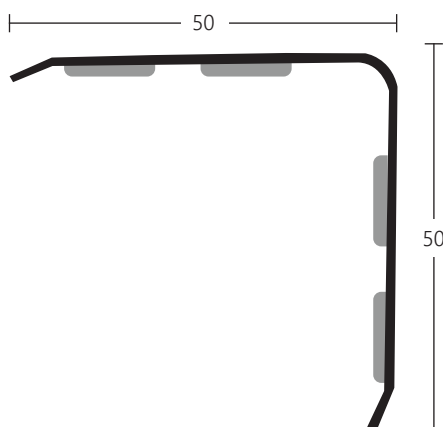

INOX BROSSÉ



Pose adhésive



Pose en intérieur



Trafic tertiaire

- ◆ SPÉCIAL MILIEU SANITAIRE

CORNIÈRE MURALE INOX ADHÉSIVE

Matière	Référence	Largeur	Longueur	Finition	Pose
INOX	915701	50 x 50 mm	2,70 ml	Brillant	Adhésive

Plinthes âme bois

- ◆ SIMPLE BORD DROIT OU BORD ROND
- ◆ SURPLINTE UNIVERSELLE PRÉDÉCOUPÉE POUR AJUSTEMENT
- ◆ PLINTHE BLANCHE PRÊTE À L'EMPLOI OU À PEINDRE



Pose collée



Pose en intérieur



Trafic tertiaire

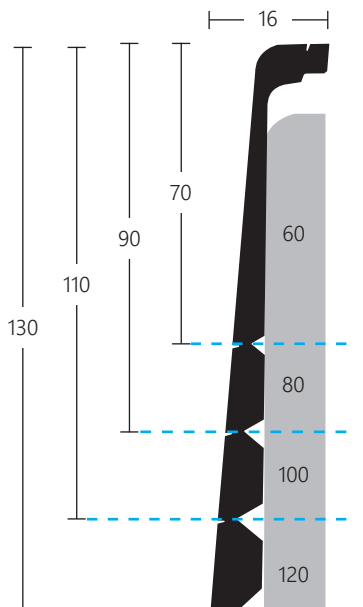

Surplinte universelle



Plinthe à bord arrondi



Plinthe à bord droit

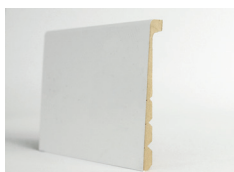

Plinthe de recouvrement

Notre conseil



COLLE FIXATION



MSP 108

(voir p.13)

PLINTHES BLANCHES

Matière	Référence	Largeur	Longueur	Coloris	Pose
BOIS BORD DROIT	915801	80 x 14 mm	2,40 ml	Blanc	Collée
BOIS BORD ROND	915901	80 x 14 mm	2,40 ml	Blanc	Collée
SURPLINTE UNIVERSELLE	924201	Pour recouvrir plinthes 60 - 80 - 100 - 120 cm	2,20 ml	Blanc	Collée



Plinthe MDF à peindre

NEW

PLINTHES MDF À PEINDRE

Matière	Référence	Largeur	Longueur	Coloris	Pose
À bord rond	934301	80 x 14 mm	2,43 ml	Brut	Collée
À bord droit	933301	80 x 14 mm	2,43 ml	Brut	Collée

Grugeoir pour plinthes âme bois ou PVC



Le + produit

LIVRÉ AVEC
UNE MALLETTE
DE TRANSPORT



QRcode en attente



Produit	Référence
GRUGEIROIR POUR PLINTHES	916001

Plinthes âme bois UDIREV

LE RÉSEAU DU SOL

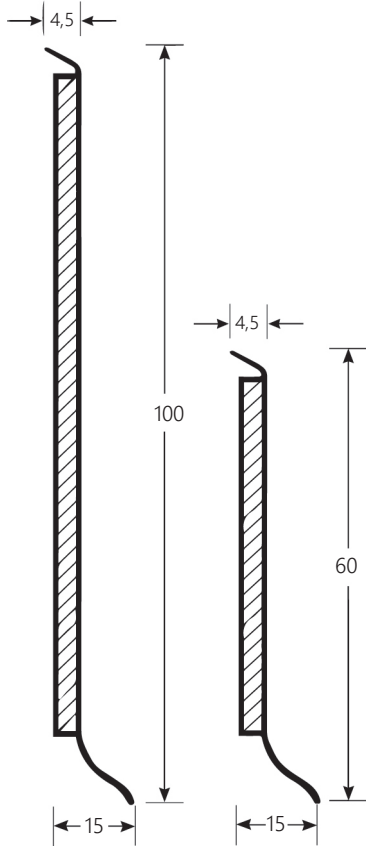

- ◆ ASPECT LÉGÈREMENT BROSSÉ 7 DÉCORS
- ◆ DÉCORS ADAPTÉS À VOS SOLS UDIREV
- ◆ HAUTE RÉSISTANCE
- ◆ SANS PHTHALATE



Pose collée



Pose en intérieur



Trafic tertiaire

Notre conseil

(voir p.13)



FINITION 7 DÉCORS

Blanc 5482 01 5483 01	Noir 5482 02 5483 02	Gris 5482 03 5483 03	Chêne 5482 04 5483 04	Taupe clair 5482 05 5483 05	Hêtre 5482 06 5483 06	Gris foncé 5482 07 5483 07

PLINTHES ÂMES BOIS À COLLER

Matière	Référence	Largeur	Longueur	Finition	Pose
HDF + POLYPROPYLÈNE	5482	60 x 15 mm	2,57 ml	7 décors	Collée
HDF + POLYPROPYLÈNE	5483	100 x 15 mm	2,57 ml	7 décors	Collée

Plinthes PVC UDIREV

LE RÉSEAU DU SOL

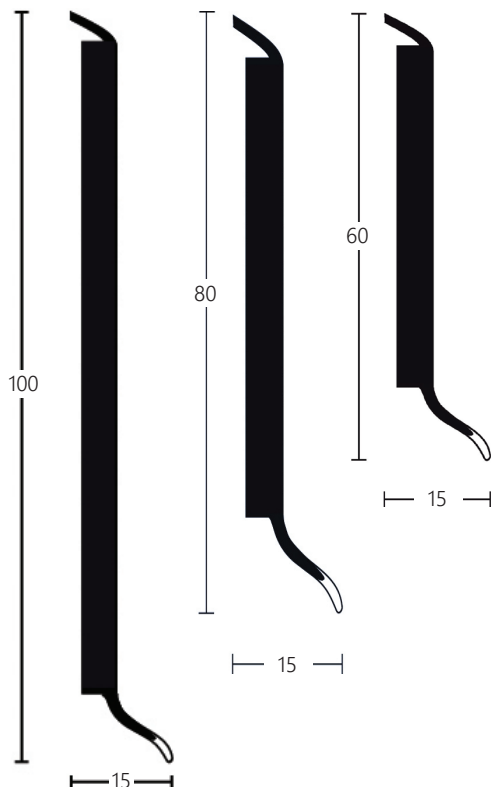

4 à 12 coloris assortis selon dimensions à nos produits Udirev (attention aux différences de bain).



Pose collée



Pose en intérieur



Trafic tertiaire

- ◆ ASPECT BROSSÉ POUR LES DÉCORS BOIS
- ◆ ASPECT LISSE POUR LES AUTRES COLORIS
- ◆ DE 4 À 12 COULEURS SELON LA TAILLE
- ◆ RÉSISTANTE À L'HUMIDITÉ
- ◆ FLEXIBLE
- ◆ DÉCORS ADAPTÉS À VOS SOLS UDIREV
- ◆ HAUTE RÉSISTANCE
- ◆ SANS PHTHALATES

FINITION 12 DÉCORS

Blanc 5481 04 5807 01 5521 01	Noir 5481 01 5807 04 5521 04	Gris clair 5481 03 5807 02 5521 02	Gris foncé 5481 02 5807 03 5807 03	Chêne des marais 5481 11 5807 05	Hêtre 5481 12 5807 06
Taupe 5481 05	Chêne clair 5481 08	Ivoire 5481 06	Cérusé 5481 07	Bleu 5481 09	Argent 5481 10

PLINTHES PVC À COLLER

Matière	Référence	Largeur	Longueur	Finition	Pose
PVC	5481	60 x 15 mm	2,50 ml	12 décors	Collée
PVC	5807	80 x 15 mm	2,50 ml	6 décors	Collée
PVC	5521	100 x 15 mm	2,50 ml	4 décors	Collée

Formes d'appuis pour remontée en plinthe

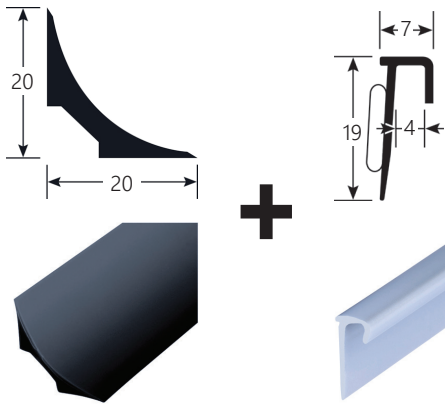

- ◆ SOLUTION APPUI + ARRÊT
- ◆ EXISTE AUSSI EN 32 X 32 MM

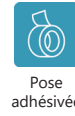

Notre conseil

(voir p.13)



FORMES D'APPUIS PVC ET FINITION

Matière	Référence	Largeur	Longueur	Finition	Pose
PVC	916101	20 x 20 mm	2 ml	Anthracite	Collée
PVC	916201	19 x 4 mm	2,10 ml	PVC col alu.	Adhésive

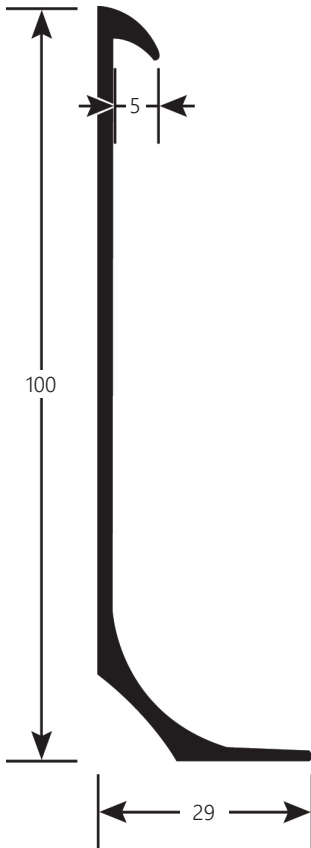

- ◆ SOLUTION 2 EN 1

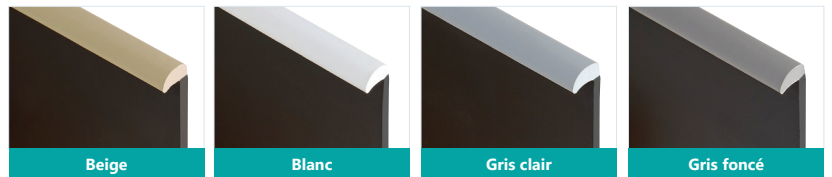

Notre conseil

(voir p.13)



FORMES D'APPUIS COMPLÈTES

Matière	Référence	Largeur	Longueur	Finition	Pose
PVC	916401	29 x 100 mm	2 ml	Beige	Collée
PVC	916402	29 x 100 mm	2 ml	Blanc	Collée
PVC	916403	29 x 100 mm	2 ml	Gris clair	Collée
PVC	916404	29 x 100 mm	2 ml	Gris foncé	Collée

Cale de diminution

Notre conseil



(voir p.13)

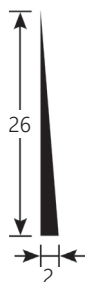

- ◆ SPÉCIALE DOUCHE
- ◆ COMBLE LE VIDE ENTRE LE REVÊTEMENT MURAL ET LE REVÊTEMENT DE SOL REMONTÉ EN PLINTHE



CALE DE DIMINUTION EN PVC

Matière	Référence	Largeur	Longueur	Finition	Pose
PVC	916301	26 x 2 mm	15 m	Noir	Collée

Seuils système douche



Pose collée



Pose en intérieur



Trafic tertiaire

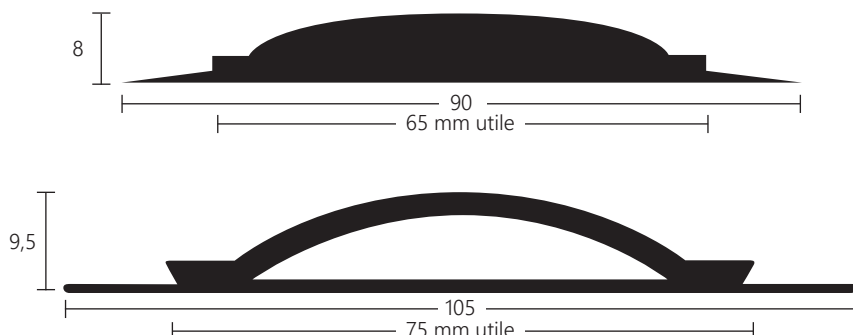

ÉLASTOMÈRE 90 mm

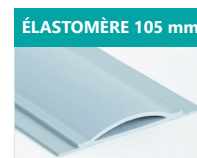

ÉLASTOMÈRE 105 mm

SEUILS ÉLASTOMÈRE GRIS

Référence	Largeur	Longueur
923501	90 mm	3 ml
912601	105 mm	3,30 ml

Siphons sols souples



QRcode en attente

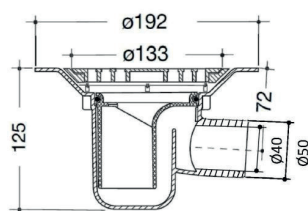

- ◆ RÉCUPÉRATION DES EAUX D'ÉCOULEMENT SUR LES SOLS SOUPLES
- ◆ DOMAINE PRIVÉ OU COLLECTIF
- ◆ TOUT EN UN SIPHON+RÉHAUSSE+BRIDE+GRILLE

SIPHON HORIZONTAL

Matière	Référence	Sortie	Diamètre
PVC	933901	Horizontale	50 mâle

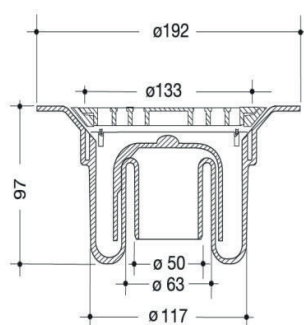

- ◆ RÉCUPÉRATION DES EAUX D'ÉCOULEMENT SUR LES SOLS SOUPLES
- ◆ DOMAINE PRIVÉ OU COLLECTIF
- ◆ SORTIE VERTICALE 97 MM

SIPHON VERTICAL

Matière	Référence	Sortie	Diamètre
PVC	934001	Verticale	50 mm mâle

Mastic silicone sols souples

- ◆ USAGE : SOLS PVC, CAOUTCHOUC ET LINOLÉUM
- ◆ RENDEMENT : 8 À 12 ML
- ◆ CONTOUR ET RATTRAPAGE DE SOL
- ◆ ÉTANCHÉITÉ ET RETRAIT LIMITÉ
- ◆ COULEUR ADAPTÉE AU REVÊTEMENT (48 COLORIS)



Notre conseil
48 coloris
à retrouver page 4

MASTIC SILICONE

Référence	Matière	Libellé
933601/49	Silicone	Cartouche

Dalles podotactiles à coller pour intérieur

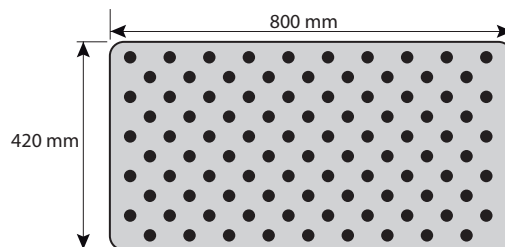
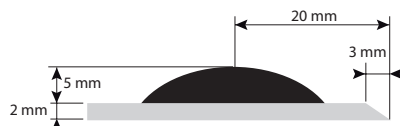
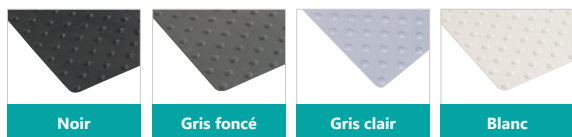

Notre conseil



Bostik
PU456

(voir p.13)

DALLES PODOTACTILES À COLLER

Matière	Référence	Largeur	Longueur	Coloris	Pose
Caoutchouc	930504	420 mm	800 mm	Noir	Collée
Caoutchouc	930503	420 mm	800 mm	Gris foncé	Collée
Caoutchouc	930502	420 mm	800 mm	Gris clair	Collée
Caoutchouc	930501	420 mm	800 mm	Blanc	Collée

Dalles podotactiles adhésives pour intérieur

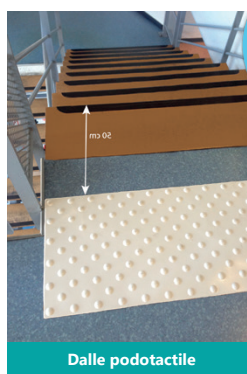
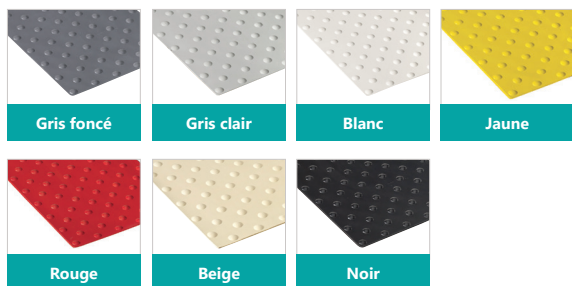

EXISTE EN
FORMAT XL
(400 x 1400 mm)



- ◆ POSE SUR REVÊTEMENT DUR
- ◆ STABILITÉ DIMENSIONNELLE
- ◆ ANTIDÉRAPANT
- ◆ RÉSISTE AUX ENGINS DE MANUTENTION
- ◆ CLASSEMENT FEU CFL-S1
- ◆ EXISTE EN DEUX DIMENSIONS

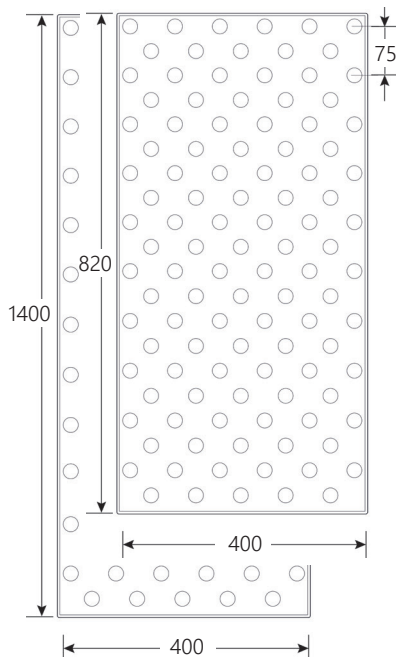

DALLES PODOTACTILES ADHÉSIVES INTÉRIEURES 820 MM

Matière	Référence	Largeur	Longueur	Coloris	Pose
Polyuréthane	916505	400 mm	820 mm	Jaune	Adhésive
Polyuréthane	916502	400 mm	820 mm	Gris foncé	Adhésive
Polyuréthane	916506	400 mm	820 mm	Rouge	Adhésive
Polyuréthane	916503	400 mm	820 mm	Gris clair	Adhésive
Polyuréthane	916504	400 mm	820 mm	Blanc	Adhésive
Polyuréthane	916501	400 mm	820 mm	Noir	Adhésive

DALLES PODOTACTILES ADHÉSIVES INTÉRIEURES 1400 MM

Matière	Référence	Largeur	Longueur	Coloris	Pose
Polyuréthane	916605	400 mm	1400 mm	Gris foncé	Adhésive
Polyuréthane	916601	400 mm	1400 mm	Beige	Adhésive
Polyuréthane	916602	400 mm	1400 mm	Gris clair	Adhésive
Polyuréthane	916604	400 mm	1400 mm	Blanc	Adhésive
Polyuréthane	916603	400 mm	1400 mm	Noir	Adhésive

Clous podotactiles



- ◆ BANDE D'ÉVEIL À LA VIGILANCE
- ◆ À COLLER OU À VISSER
- ◆ DIVERS SUPPORTS



Pose collée



Pose en intérieur



Trafic tertiaire

Matière	Référence	Dimensions	Quantité	Pose
Alu brut rainuré	932401	25 mm	50	Collée
Alu brut*	932501	25 mm	50	Vissée
Inox rainuré*	932601	25 mm	50	Vissée
Inox rainuré	933101	25 mm	50	Collée
Gabarit carton	933201		1	

* livré avec vis.

Rail guidage et cheminement



Pose collée



Pose en intérieur et extérieur



Trafic tertiaire

- ◆ VISUELLEMENT ET TACTILEMENT CONTRASTÉ POUR FACILITER L'ORIENTATION
- ◆ À COLLER
- ◆ RAILS 4 NERVURES NORMÉS

Matière	Référence	Dimensions	Quantité	Pose
Résine méthacrylate	932701	100 x 22 cm	1	Collée

Bandes adhésives

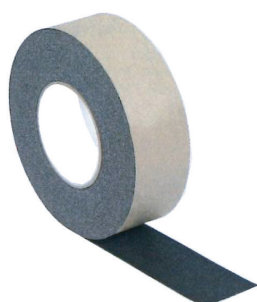

Bande Carborundum

Bande adhésive antidérapante

- Face supérieure en carbure de silicium avec résine protectrice pour une plus grande longévité. ▪ Utilisation en intérieur.
- Vérifier s'il y a lieu d'appliquer un primaire.
- Coefficient de glissance : Sec : 103 / Humide : 71
- Appliquer si la température de surface est supérieure ou égale à 10°C.

NEW
NEW
NEW

Matière	Référence	Largeur	Longueur	Coloris	Pose
CARBO	935401	19 mm	18,3 ml	Noir	Adhésive
CARBO	935501	25 mm	18,3 ml	Noir	Adhésive
CARBO	935601	36 mm	18,3 ml	Noir	Adhésive
CARBO	914701	50 mm	18,3 ml	Noir	Adhésive



Bandes de signalisation pour contremarche à haut pouvoir fixant

Matière	Référence	Largeur	Longueur	Coloris	Pose
PVC	914901	100 mm	10 ml	Blanc	Adhésive
PVC	914902	100 mm	10 ml	Jaune	Adhésive
PVC	914903	100 mm	10 ml	Noir	Adhésive
PVC	914904	100 mm	10 ml	Rouge	Adhésive

1

DÉPOSER

Scraper



Scraper standard

Scraper automatique

- ◆ UNIVERSEL : POUR SOL ET MUR
- ◆ 2 OPTIONS : STANDARD ET AUTOMATIQUE
- ◆ CHANGEMENT RAPIDE DE LAME EN VERSION AUTOMATIQUE

SCRAPER

Produit	Référence	Largeur	Longueur	Finition
Scraper standard	917001	100 mm	300 mm	Renforcée
Scraper auto	917101	100 mm	300 mm	Zamak/Acier

LAMES POUR SCRAPER

Produit	Référence	Épaisseur	Longueur
Lame Universelle par 100	917201	0,5 mm	100 mm
Lame Universelle épaisse par 100	917301	0,65 mm	100 mm

Arrache moquette



Arrache moquette

- ◆ POUR SOL TEXTILE
- ◆ SOLUTION MANUELLE

ARRACHE MOQUETTE

Produit	Référence	Largeur	Finition
Arrache moquette	917401	80 mm	Aluminium

Décolleuse

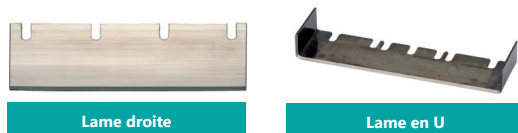

Lame droite

Lame en U

Option 2 en 1



Lame à 30° sans à-coups

- ◆ SOLUTION CHANTIER
- ◆ OUTIL DE DÉPOSE COMPLET OPTION 2 EN 1
- ◆ CONVIENT POUR :

- Dalles thermoplastiques (à la colle acrylique, néoprène...).
- Dalles moquette (à la colle bitumeuse).
- Aiguilleté, PVC homogène, linoléum...
- Revêtement à sous-couche (mousse, alvéolé, support à fibres feutre type Plastifeutre) sur support béton...
- Résidus de colles, mousses...
- Élimination d'un ragréage déjà éffrité.

CONSEILS D'UTILISATION

- Prédécouper les lés de moquette ou de PVC en bande d'une largeur légèrement inférieure à la lame de la machine ou utiliser une lame en U.
- Déposer en poussant à fond sans brutaliser la machine (ne pas l'utiliser comme un grattoir).
- Maintenir la lame suivant un angle de 30° et jamais à plat.
- Changer les lames régulièrement.

DÉCOLLEUSE ET LAMES

Produit	Référence	Largeur	Longueur	Épaisseur
Décolleuse	917501			
Lame droite à l'unité	917601	60 mm	210 mm	1,8 mm
Lame droite à l'unité	917701	60 mm	210 mm	1 mm
Lame en U à l'unité	917801	60 mm	230 mm	2 mm

Mesurer l'humidité



NEW

- ◆ DÉTECTE L'HUMIDITÉ JUSQU'À 4CM DE PROFONDEUR MÊME À TRAVERS UN CARRELAGE
- ◆ LARGE ZONE DE MESURE (8 ELECTRODES)
- ◆ CALIBRE EN % D'HUMIDITÉ



INDICATEUR D'HUMIDITÉ

Produit	Référence
Indicateur d'humidité VI-D4	935701
Sonde pour façade ITE	935801
Pointe pour bois	935901
Pack de 10 chevilles à capuchon	936001

Mesurer les dimensions



- ◆ PRATIQUE
- ◆ SIMPLE
- ◆ MESURE LONGUEUR / SURFACE / VOLUME

LASERMÈTRE

Produit	Référence
Lasermètre portée de 0,05 m à 35 m	918101

Malaxeur



- ◆ MOTEUR PUISSANT POUR UN MIXAGE CONSTANT
- ◆ PRIS EN MAIN FACILE
- ◆ DEMARRAGE PROGRESSIF
- ◆ BOUTON DE VERROUILLAGE
- ◆ 2 VITESSES DE ROTATION
- ◆ LIVRE EN COFFRE AVEC DEUX PALES

MALAXEUR	
Produit	Référence
Malaxeur 1350W	918201
Malaxeur 1800W	924801

ACCESSOIRES	
Produit	Référence
Pale peinture	936101
Pale ragréage	936201
Pale colle	936301
Station malaxage	918301

	CARACTÉRISTIQUES TECHNIQUES	
	918201	924801
Moteur électrique	230V ou 1350W	230V - 1800 W
Diam. pale	120 et 140 mm	140 et 160mm
Raccord	M14	M14
Capacité	60/80 L	80/100 L
Vitesse de rotation	150-300/300-650 tr/mn	150-300/300-650 tr/mn
Poids	4,6 kgs sans pale 6 kgs avec pale	5 kgs sans pale 7 kgs avec pale
Dimensions (LxIxh)	645x410x240 mm	645x410x240 mm

EN ATTENTE VISUEL
STOP RAGREAGE

NEW

- ◆ DÉLIMITE NETTEMENT UN RAGRÉAGE DE SOL
- ◆ TOUTE CONSISTANCE DE RAGRÉAGE

ACCESSOIRES	
Produit	Référence
Bande stop ragréage	936401

4 // ÉTALER / NIVELER

Spatules

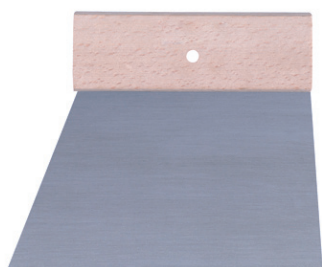

A2

B1

B2

B3

B12

SPATULES

Matière	Référence	Largeur	Cran	Destination
Acier écroui	921801	250 mm	A2	PVC
Acier écroui	921901	250 mm	B1	Moquette/Lino
Acier écroui	922001	250 mm	B2	Parquet
Acier écroui	922101	250 mm	B3	Parquet planchette
Acier écroui	922201	250 mm	B12	Parquet

Platoirs

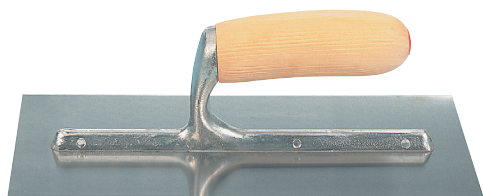

Platoir en inox



Platoir flamand

◆ EMBASE LARGE

PLATOIR ITALIEN

Produit	Référence	Largeur	Longueur
Platoir italien inox	918401	120 mm	280 mm

◆ BOUT POINTU POUR LES ANGLES

PLATOIRS FLAMANDS

Produit	Référence	Largeur	Longueur
Platoir flamand acier trempé	918601	120 mm	450 mm
Platoir flamand acier trempé	918701	120 mm	700 mm

Râteau à ragréages à picots

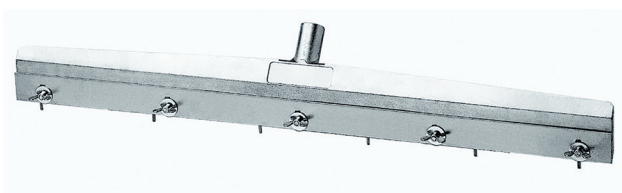

- ◆ SURFACE IRRÉGULIÈRE
- ◆ PICOTS RÉGLABLES JUSQU'À 10 MM

RÂTEAU À RAGRÉAGES ET PICOTS

Produit	Référence	Largeur	Réglage
Râteau à ragréages avec 6 picots	924901	580 mm	0/10 mm
Picots de rechange (10 u)	918901		

Débulleur monobloc

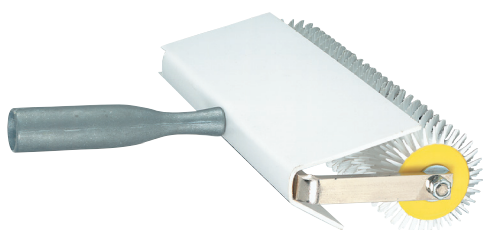

- ◆ ÉLIMINE LES BULLES D'AIR
- ◆ ÉTALE L'ENDUIT
- ◆ HAUTEUR PICOTS 11 MM

DÉBULLEURS MONOBLOCS

Produit	Référence	Largeur	Hauteur picot
Débulleur monobloc	919001	250 mm	11 mm
Débulleur monobloc	919101	500 mm	11 mm

5 PONCER

Monobrosse



ACCESSOIRES ET CONSOMMABLES (sur demande)

- ◆ PLATEAU D'ENTRAÎNEMENT OFFERT
- ◆ 3 EN 1 : PONCE, LISSE, ENTRETIEN



Accessoire nettoyage



Aspirateur poussières fines

MONOBROSSE

Produit	Référence	Diamètre	Vitesse	Poids
Monobrosse 1500W	919301	430 mm	155 tr/min	37 kg

Nous consulter pour conseils d'utilisation et fiche technique.

Pierre à poncer



EXISTE EN VERSION AVEC POIGNÉE (sur demande)

- ◆ 2 GRAINS D'ABRASION 36 ET 60 GRAMMES
- ◆ RÉVERSIBLE

PIERRE RECTANGULAIRE

Produit	Référence	Largeur	Longueur
Pierre à poncer	919201	90 mm	135 mm

6 COUPER

Massicot



NEW

- ◆ POUR STRATIFIÉ ET LVT CLIC
- ◆ COUPE NETTE
- ◆ SANS AFFUTAGE
- ◆ COUPE LONGUEUR LARGEUR ET ANGLE

MASSICOT

Produit	Référence	Longueur
Massicot	936501	680 mm



NEW

- ◆ POUR PVC, STRATIFIÉ, MOQUETTE
- ◆ SOL BOIS JUSQU'A 12MM
- ◆ GRANDE LARGEUR
- ◆ LAME TUNGSTENE

MASSICOT GRANDE LARGEUR

Produit	Référence	Largeur
Massicot grande largeur	936601	650 mm

6

COUPER

Araseurs plastifeutre



Araseur plastifeutre

◆ ARASE LES REVÊTEMENTS FINS SANS TRUSQUINAGE

ARASEUR PLASTIFEUTRE ET LAMES

Produit	Référence
Araseur plastifeutre	920201
Boîte de 10 lames	920301

Conformateur

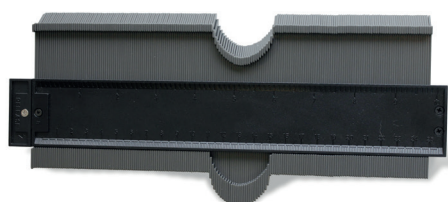

NEW

◆ POUR REPORTER LES FORMES A DECOUPER (TUYAUX, MOULURES...)

CONFORMATEUR

Produit	Référence
Conformateur 250 mm	936701

Couteau de solier



Couteau Delphin 03

◆ OUVERTURE RAPIDE PAR ROTATION
◆ OUTIL 100% SOLIER

COUTEAU DE SOLIER ET LAMES

Produit	Référence
Couteau Delphin 03	919501
Lames droites 50 mm par 100	919601
Lames droites 60 mm par 100	919701
Lames petits crochets par 100	919801
Lames grands crochets par 100	919901



Lame droite



Crochet

◆ LAME RÉTRACTABLE
◆ OUVERTURE FACILE
◆ OUTIL 100% SOLIER

COUTEAU DE SOLIER ET LAMES

Produit	Référence
Couteau Delphin 2013	925001
Lames droites 50 mm par 100	919601
Lames droites 60 mm par 100	919701
Lames petits crochets par 100	919801
Lames grands crochets par 100	919901



Couteau Delphin 2013



Couteau sécurisé

Jeu de règles



Boîte de rangement

◆ JEU DE RÈGLES : 1 X 0,6 ML + 1 X 2,10 ML AVEC BOÎTE DE RANGEMENT

JEU DE RÈGLES BOMBÉES

Produit	Matière	Référence
Jeu de règles bombées	INOX	920101

7

SOUDER

Équipement de soudeur

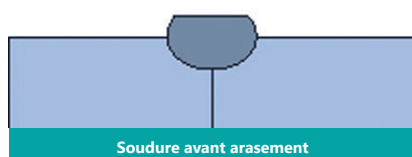

Soudure avant arasement



Souder à chaud



Souder à froid

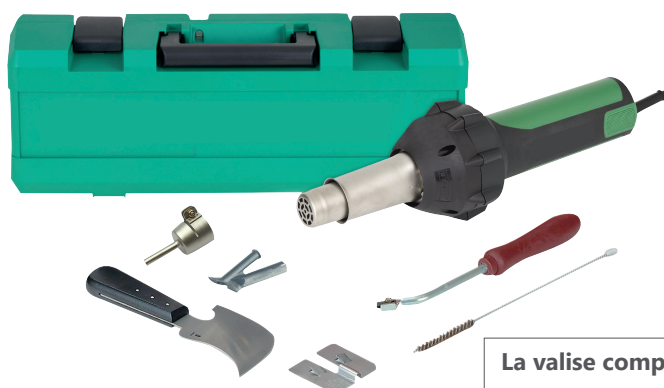

◆ KIT DE BASE POUR SOUDER À CHAUD
 ◆ 6 ACCESSOIRES
 ◆ AUTRES ACCESSOIRES POSSIBLES SUR DEMANDE

La valise comprend :

- 1 Porte buse
- 1 Couteau quart de lune
- 1 Guide d'arasement
- 1 Buse rapide pincée
- 1 Brosse à buse
- 1 Gouge à rainurer

VALISE ET ACCESSOIRES SUPPLÉMENTAIRES

Produit	Référence
Valise soudeur sol base	920401
Buse rapide recourbée 4-5mm spéciale remontée en plinthe	936801
Résistance rechange triac	936901



Joint de soudure à froid < 1 mm



Joint de soudure à froid > 1 mm

SOUDURE À FROID

Produit	Référence	Quantité
Soudure à froid type A joint inférieur à 1 mm	920501	pour 60 m de joints
Soudure à froid type C joint supérieur à 1 mm	920601	pour 40 m de joints

INFORMATIONS TECHNIQUES

Pour revêtements PVC, de sols ou muraux, et plinthes PVC :

- Pour réaliser une bonne soudure à froid, coller une bande de papier masque spécial sur le joint et couper cette bande le long du joint.
- Injecter le liquide de soudure à froid en faisant déborder.
- Retirer le papier cache toute suite après. La soudure durcie au bout d'une heure.



8

ARASER

Chanfreineuse



◆ CHANFREINER SANS RÈGLE PARFAITEMENT CENTRÉ JUSQU'À LA PLINTHE

CHANFREINEUSE ET LAMES

Produit	Référence
Chanfreineuse à roulettes	920701
Lames par 10	920801

Couteau à araser



Pré arasement avec guide



Arasement final sans guide



- ◆ AUCUN RISQUE POUR LE REVÊTEMENT
- ◆ ÉCONOMIQUE
- ◆ 2 EN 1

COUPEAU À ARASER ET ACCESSOIRES

Produit	Référence
Couteau à araser MOZART	920901
Cartes de 5 lames	921001
Guide arasement 0,5 mm	921101
Guide arasement 0,7 mm	921201
Kit de fixation	921301

9

MAROUFLER / FINIR

Maroufleur à lino



- ◆ TRAVAIL DEBOUT
- ◆ POIDS 50 KGS

- ◆ LARGEUR +/- 52 CM
- ◆ 4 ROULEAUX

MAROUFLEUR

Produit	Poids	Référence
Maroufleur à lino	50 Kg	921401

Le + produit

ROULETTES DE TRANSPORT OFFERTES
Ref. : 931601



9 // MAROUFLER / FINIR

Marteau à maroufler

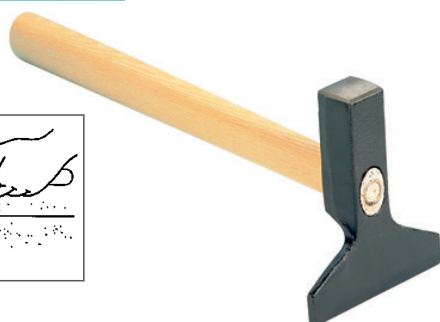
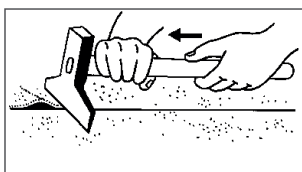

MARTEAU

Produit	Référence	Largeur
Marteau à maroufler	921501	90 mm

Maillet antirebond



- ◆ CHOC ABSORBÉ
- ◆ NE MARQUE PAS

MAILLET

Produit	Référence
Maillet antirebond	925101

Marouflette liège



- ◆ LIÈGE TRÈS HAUTE DENSITÉ

MAROUFLEUR LIÈGE

Produit	Référence	Largeur	Longueur
Marouflette liège	922301	120 mm	300 mm

Cisaille seuil



CISAILLE SEUIL

Produit	Référence
Cisaille pour seuil	921601

Pantalon de protection



- ◆ MATIÈRE 65% COTON 35% POLYESTER
- ◆ RÉSISTANT
- ◆ CONFORTABLE (TAILLE ÉLASTIQUE)
- ◆ EMPLACEMENTS GENOUILLÈRES
- ◆ GENOUILLÈRES COMPRISES
- ◆ NOMBREUSES POCHEs

Taille	Référence
38	925738
40	925740
42	925742
44	925744
46	925746
48	925748
50	925750
52	925752

PANTALONS DE PROTECTION

Produit	Référence
Pantalon pro	9257+Taille

Jean de protection



- ◆ MATIÈRE JEAN 100% COTON
- ◆ MULTIPLES POCHEs
- ◆ CEINTURE, POCHE BATTANTE EN OPTION
- ◆ GENOUILLÈRES VENDUES SÉPARÉMENT

Taille	Référence
40	925840
42	925842
44	925844
46	925846

JEAN ET ACCESSOIRES

Produit	Référence
Jean	9258+Taille
Ceinture	926501
Paire de genouillères	926601
Poches battantes	926701



Ceinture



Genouillères



Poches

Gilet de protection



- ◆ FERMETURE À GLISSIÈRE SOUS RABAT À BOUTON PRESSION
- ◆ 2 POCHEs REPOSE-MAINS + 2 SURPOCHES + 1 POCHE POITRINE + 1 POCHE TÉLÉPHONE + 1 POCHE INTÉRIEURE
- ◆ MATIÈRE COTON POLYESTER

Taille	Référence
M	925901
L	925902
XL	925903
XXL	925904
XXXL	925905

GILET DE PROTECTION

Produit	Référence
Gilet multipoches	9259+Taille

Chaussures de sécurité



POINT S1P SRC



DOVER S3P SRC



ARI S1P SRC

- ◆ LÉGER ET RESPIRANTES
- ◆ BONNE ADHÉRENCE
- ◆ FLEXIBLES

Taille	POINT	DOVER	ARI
39	925539	925439	925639
40	925540	925440	925640
41	925541	925441	925641
42	925542	925442	925642
43	925543	925443	925643
44	925544	925444	925644
45	925545	925445	925645

CHAUSSURES DE PROTECTION

Produit	Référence
POINT S1P SRC	9255+Taille
DOVER S3P SRC (déperlant)	9254+Taille
ARI S1P SRC	9256+Taille

Protection respiratoire



FFP2 NR D

FFP2 NR D :

- 92% des particules filtrées (FNP=10)
- Usage unique
- Test de colmatage à la poussière de dolomie réussi.

- ◆ PROTECTION RESPIRATOIRE EFFICACE
- ◆ FORME COQUE TRADITIONNELLE
- ◆ RÉSISTANT

MASQUE DE PROTECTION

Produit	Référence
Boîte de 10 masques FFP2 NR D	926001

Protection des mains



Gant gris

NORMES GANTS DE PROTECTION

EN 420

- PH/Teneur en chlore
- Taille/Dextérité
- Perméabilité à la vapeur d'eau
- Innocuité

EN 388

- Gants protégeant contre les risques mécaniques
- Abrasion : /4
- Coupure : /5
- Déchirure : /4
- Perforation : /4



Protection coupure

- ◆ PROTECTION LÉGÈRE CONTRE LES RISQUES MÉCANIQUES
- ◆ RESPIRANT

Taille	Référence
9	926209
10	926210

GANTS DE PROTECTION

Produit	Référence
Gants gris PU (EN 388 = 4131)	9262+Taille

- ◆ RÉSISTANCE À LA COUPURE
- ◆ DEXTÉRITÉ, FLEXIBILITÉ ET ADHÉRENCE

Taille	Référence
9	926309
10	926310

GANTS DE PROTECTION

Produit	Référence
Gants protection coupure (EN 388 = 4443)	9263+Taille



Manutention lourde

- ◆ RÉSISTANCE À L'ABRASION ET À LA DÉCHIRURE
- ◆ AGRIPPANT (PICOTS), TACTILE ET RESPIRANT

Taille	Référence
9	926409
10	926410
11	926411

GANTS DE MANUTENTION

Produit	Référence
Gants manutention lourde (EN 388 = 4131)	9264+Taille

Tapis de propreté brosse



⚠ PRIX À LA COUPE

- ◆ POSE LIBRE OU EN FOSSE
- ◆ EXTÉRIEUR ABRITÉ
- ◆ ABSORBE SON POIDS EN EAU
- ◆ SEMELLE PVC

Zone 1

Zone 2



Trafic tertiaire

TAPIS D'ACCUEIL BROSSÉ

Produit	Référence
Omnibrosse écreu 17 mm x 1 m	927301
Omnibrosse écreu 17 mm x 2 m	927401
Omnibrosse écreu 23 mm x 1 m	927501
Omnibrosse écreu 23 mm x 2 m	927601

Tapis en lames type LVT



- ◆ POSE LIBRE ET RAPIDE
- ◆ REMPLACEMENT FACILE
- ◆ PASSAGE FRÉQUENT : JUSQU'À 500/JOUR

Zone 2



Trafic tertiaire

TAPIS D'ACCUEIL EN LAMES

Produit	Référence
QUICK MAT TILE (kit 1 m ²)	927201



QRcode en attente



Tapis de propreté tufté



Zone 3



Trafic tertiaire

- ◆ SPÉCIAL ESSUYAGE
- ◆ BONNE RÉSISTANCE AU PASSAGE
- ◆ SEMELLE PVC

TAPIS D'ACCUEIL TUFTÉ ANTHRACITE

Produit	Référence
Tapis tufté 60 x 90 cm	926801
Tapis tufté 90 x 150 cm	926901
Tapis tufté 120 x 180 cm	927001

■ LÉGENDE ■

Zone 1

Extérieur, récupération des gravillons, terre, boue et salissures grossières

Zone 2

Intérieur en fosse, récupération des salissures plus fines et absorption de l'humidité par les inserts

Zone 3

Intérieur posé en sol, des tapis de propreté qui absorbent les salissures humides restantes



Tapis d'accueil à dimension



- ◆ ENROULABLE
- ◆ FABRICATION FRANÇAISE
- ◆ DÉLAI : ENVIRON 2 SEMAINES
- ◆ COLORIS DESIGN DANS LA GAMME PREMIER EN 17 MM ET 22 MM

Zone 1

Zone 2

TAPIS D'ACCUEIL À DIMENSION

Coloris	Référence
REPS 10 mm Standard	9307
REPS 17 mm Standard	9308
REPS 22 mm Standard	9309
REPS 17 mm Premier	9310
REPS 22 mm Premier	9311
Cadre à encastrer au ml	931201



- Tapis ouvert enroulable très résistant.
- Revêtement de type R avec bandes de reps, résistantes à l'usure, imputrescibles et absorbantes.
- Liaison par câbles en acier zingués entourés d'une gaine PVC.

GAMME REPS 10 mm STANDARD

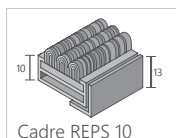

Gris REPS 10 9307 01	Anthracite 9307 02	Rouge 9307 03	Marron 9307 04	Vert 9307 05	Bleu 9307 06

GAMME REPS 17 ou 22 mm STANDARD

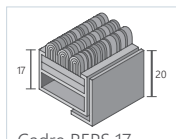

Gris REPS 17 9308 01 REPS 22 9309 01	Anthracite 9308 02 9309 02	Rouge 9308 03 9309 03	Automne 9308 04 9309 04	Beige 9308 05 9309 05	Sable 9308 06 9309 06

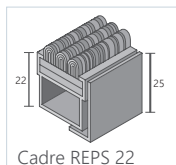

GAMME PREMIER 17 ou 22 mm

Gris chiné REPS 17 9310 01 REPS 22 9311 01	Anthracite chiné 9310 02 9311 02	Vert chiné 9310 03 9311 03	Bleu chiné 9310 04 9311 04	Rouge chiné 9310 05 9311 05	Marron chiné 9310 06 9311 06
Vert uni REPS 17 9310 07 REPS 22 9311 07	Rose uni 9310 08 9311 08	Bleu uni 9310 09 9311 09	Orange uni 9310 10 9311 10	Rouge uni 9310 11 9311 11	Violet uni 9310 12 9311 12

Gomme et brosse

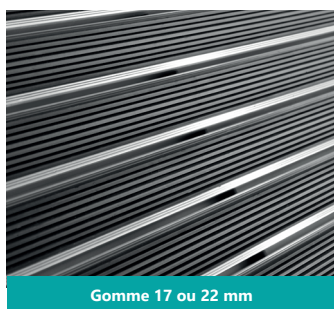
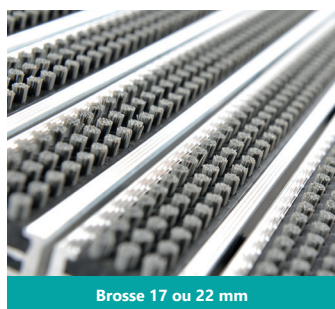

- ◆ RECOMMANDÉ POUR LES EXTÉRIEURS
- ◆ SEUL OU EN COMBINAISON AVEC REPS 17 OU 22 MM

TAPIS D'ACCUEIL À DIMENSION

Matière	Référence
Gomme 17 mm	931901
Gomme 22 mm	932001
Brosse 17 mm	932101
Brosse 22 mm	932201

Film standard



- ◆ RÉSISTANCE STANDARD (50 MICRONS)
- ◆ UTILISATION VERTICALE OU AU SOL
- ◆ PLIÉ EN 4

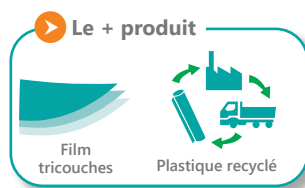

FILM STANDARD

Produit	Référence	Dimensions	Surface	Couleur
Standard	930101	3 m x 25 ml	75 m ²	Translucide

Film plastique auto-adhésif



- ◆ 130 GRS/M2
- ◆ PLASTIFIÉE AUTO-ADHÉSIVE ET MOLLETONNÉE
- ◆ FONCTIONNE AUSSI SUR TEXTILE
- ◆ ABSORBE LES CHOCS

FILM PLASTIQUE AUTO-ADHÉSIF

Produit	Référence	Dimensions	Surface	Couleur
Non tissé synthétique	930201	1 m x 25 ml	25 m ²	Blanc

PVC de protection

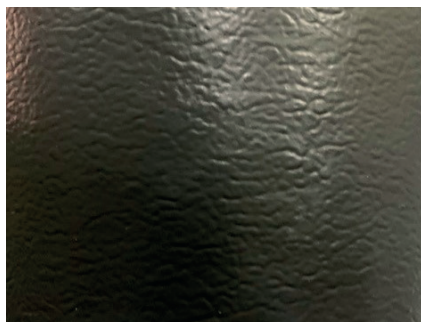

- ◆ PVC HOMOGENÈ RECYCLÉ ASPECT GRAINÉ
- ◆ COLORIS VARIABLE
- ◆ PROTECTION RÉSISTANTE ET STABLE AU SOL
- ◆ ÉPAISSEUR 0,9 MM

PVC DE PROTECTION

Produit	Référence	Dimensions	Surface	Couleur
PVC	930601	2 m x 25 ml	50m ²	Variable

Ne convient pas au sol fraîchement posé.

Film Easydeck®



- ◆ FILM DE PROTECTION ÉPAIS ET ADHÉSIVÉ
- ◆ 1 FILM PAR DESTINATION : SOLS DURS ET MOQUETTE
- ◆ SE DÉROULE FACILEMENT
- ◆ ANTIDÉRAPANT

FILM EASYDECK®

Produits	Référence	Dimensions
Easydeck® sols durs	934101	600 mm x 60 m
Easydeck® moquette	934201	600 mm x 60 m

À utiliser sur sol sec

UDIREV
LE RÉSEAU DU SOL

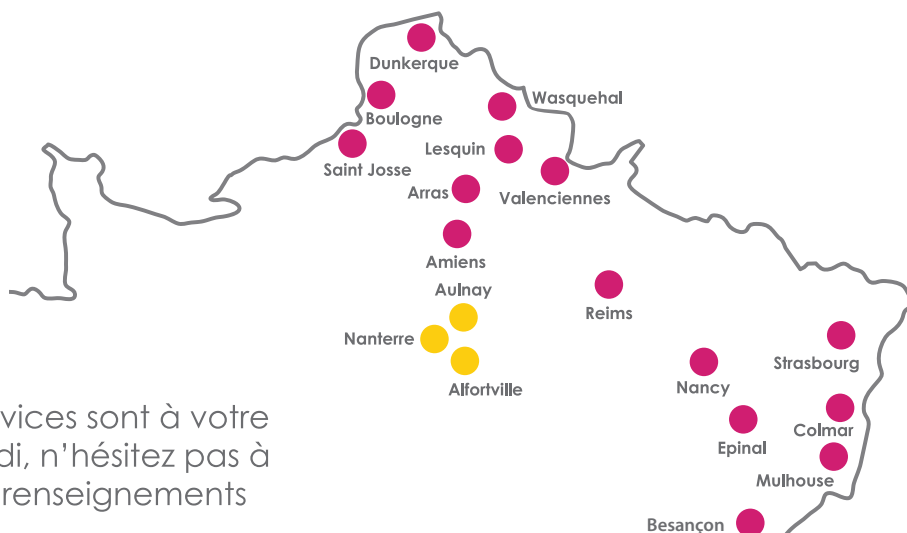

Nos Points de Vente et nos Services sont à votre disposition du lundi au vendredi, n'hésitez pas à nous contacter pour plus de renseignements

 **CHEVALIER**

www.chevalier.fr

Arras

ZI Arras EST
6, rue de Lisbonne
62000 ARRAS
Tél : 03 21 50 85 23
Fax : 03 21 50 85 06

Epinal

3 allée des épiciés
ZA de la Voivre
88051 EPINAL Cedex 9
Tél : 03 29 81 18 18
Fax : 03 29 31 07 11

Saint Josse

ZA La judocienne
Hameau de Capelle - RD 144
62170 SAINT JOSSE
Tél : 03 21 89 64 95
Fax : 03 21 89 64 78

Siège Lesquin

ZA rue des Farnards
CS 10317
59813 LESQUIN
Tél : 03 20 96 58 80
Fax : 03 20 96 58 85
Mail : contact@chevalier.fr

Boulogne/mer

ZA de l'inquétierie
23, rue Pierre Martin
62280 ST MARTIN LES BOULOGNE
Tél : 03 91 90 47 19
Fax : 03 91 90 47 43

Mulhouse

2 rue de la Charente
68270 WITTENHEIM
Tél : 03 89 52 81 70
Fax : 03 89 52 54 41

Strasbourg

25 rue du Maréchal Lefebvre
67100 STRASBOURG MEINAU
Tél : 03 88 65 99 00
Fax : 03 88 79 95 33

Amiens

Cellule n°3 Village PMI
Pôle Jules Verne
Bld Michel Strogoff
80440 BOVES
Tél : 03 22 52 80 17
Fax : 03 22 52 16 97

Colmar

31 rue de la Semm
68000 COLMAR
Tél : 03 89 21 76 50
Fax : 03 89 21 76 51

Nancy

12 rue Claude Debussy
ZA Gabriel Fauré
54140 JARVILLE LA MALGRANGE
Tél : 03 83 96 60 49
Fax : 03 83 96 63 72

Valenciennes

166, avenue de Denain
59300 VALENCIENNES
Tél : 03 27 41 10 31
Fax : 03 27 20 14 03

Dunkerque

13, rue du Lac
59380 ARMOUITS CAPPEL
Tél : 03 28 60 19 19
Fax : 03 28 60 19 14

Reims

ZA de Cormontreuil
55, rue du Commerce
51350 CORMONTREUIL
Tél : 03 26 04 54 94
Fax : 03 26 04 54 92

Wasquehal

5, rue des Champs
Zone de la Pilaterie
59290 WASQUEHAL
Tél : 03 20 98 74 30
Fax : 03 20 98 74 31

Besançon

Chemin du Choumois
25870 CHATILLON-LE-DUC
Tél : 03 81 60 78 03
Fax : 03 81 63 09 69

SOLDIS
LE SOL DES SPECIALISTES

www.soldis.com

Siège

Aulnay-sous-bois

ZI du coudray - 8 rue Nicolas Copernic
93600 AULNAY-SOUS-BOIS
Tél : 01 45 91 66 37
Fax : 01 45 91 13 87 ou 01 45 91 66 55
Mail : aulnay@soldis.com

Nanterre

41, rue des peupliers - Bâtiment M
92000 NANTERRE
Tél : 01 41 19 23 50
Fax : 01 41 19 23 55
Mail : nanterre@soldis.com

Alfortville

Z.A. Techniparc 2 - Rue Félix Mothiron
94140 ALFORTVILLE
Tél : 01 55 53 14 80
Fax : 01 55 53 14 86
Mail : alfortville@soldis.com